



Caderno Layout do Mobiliário, Decoração e Infraestrutura

BALI ÓTICAS | FRANCHISING

DEPARTAMENTO NACIONAL

Direção-Geral

Izael Barreto

Divisão Financeira

Samuel Bispo Feijolle

Divisão Administrativa

Jessica Maleski

Divisão Marketing e Desenvolvimento

Andrews Guimarães

Divisão Expansão

Francisco Caninde

Camille Assis

Consultoria e Treinamento

Jucival Leal

Divisão Contábil e Fiscal

Jonas Tiburcio

Divisão Integração e E-commerce

Erivan Vieira

Divisão Jurídica

Dr. Daniel Serveiro

Grupo BSV Holding S.A

Av. Presidente Kennedy, 6110 - Vila Tupi

Praia Grande - SP - Brasil

CEP 11703-200

www.bsvholdingsa.com.br

BALI Óticas Franchising.

Caderno layout do mobiliário, decoração e infraestrutura.

BALI Óticas Franchising; LAYOUT FACHADA, LAYOUT MOBILIÁRIO,
DECORAÇÃO, EQUIPAMENTO E FERRAMENTAS

Ficha elaborada de acordo com as normas da BALI Óticas Franchising

SUMÁRIO

APRESENTAÇÃO MODELO FRANQUIA BALI ÓTICAS

- 01 Fachada padrão frente
- 02 Fachada padrão perspectiva 01
- 03 Fachada padrão perspectiva 02
- 04 Área interna 01
- 05 Área interna 02
- 06 Área interna 03
- 07 Área interna 04

PLANTA BAIXA

- 08 Planta baixa sem escala

LUMINOTÉCNICO

- 09 Padrão para iluminação interna/hidráulica/áudio

DETALHAMENTO DE MEDIDAS E MATERIAIS PARA FACHADA

- 10 Medidas fachada
- 11 Padrão iluminação fachada
- 12 Medidas padrão fachada ACM
- 13 Detalhamento de espaçamento da logomarca

DETALHAMENTO DE MEDIDAS E MATERIAIS PARA MOBILIÁRIO

- 14 Módulo padrão
- 15 Modelo nicho superior medida padrão
- 16 Nicho superior medida padrão
- 17 Iluminação nicho superior medida padrão
- 18 Modelo nicho central
- 19 Nicho central medida padrão
- 20 Iluminação nicho central padrão
- 21 Modelo gaveteiro com porta medida padrão
- 22 Modelo gaveteiro com porta
- 23 Expositor óculos
- 24 Padrão expositor óculos
- 25 Padrão iluminação expositor
- 26 Nichos cubos para vitrine
- 27 Medidas nichos cubos vitrine
- 28 Tablado vitrine
- 29 Medidas tablado vitrine
- 30 Modelo balcão de café, água e ajustes
- 31 Medidas balcão de café, água e ajustes
- 32 Balcão caixa

33	Medidas balcão caixa frente
34	Medidas balcão caixa interno
35	Expositor torre Mazzeo
36	Padrão expositor torre Mazzeo
37	Padrão mesa de atendimento
38	Medidas mesa de atendimento
39	Cadeira atendimento
40	Medidas cadeira de atendimento
41	Cadeira caixa
42	Cadeira caixa e tomada de medidas
43	Adesivo vitrine
44	Medidas adesivo vitrine

PINTURA INTERNA LOJA

45	Cores pintura parede
46	Padrão de cores pintura parede

DECORAÇÃO, ELETRÔNICOS, ILUMINAÇÃO, SINALIZAÇÃO EQUIPAMENTOS E FERRAMENTAS

47	Padrão espelho
48	Medidas espelho
49	Padrão montagem dos espelhos
50	Painel avançado em gesso acartonado
51	Medidas painel avançado em gesso acartonado
52	Logomarca interna
53	Padrão medidas logomarca interna
54	Jogo de letras caixa interno
55	Medidas jogo de letras caixa interno
56	Luminoso interno
57	Medidas luminos interno
58	Luminoso interno padrão de iluminação
59	Medidas letras caixa luminoso interno
60	Adesivo traseiro luminoso
61	Capacho (tapete)
62	Medidas capacho (tapete)
63	Espelho para banheiro
64	Medidas espelho para banheiro
65	Trilho eletrificado com spots de led
66	Medidas trilho eletrificado com spots de led
67	Luminária pendente
68	Medidas luminária pendente

69	TV e monitor
70	Medidas TV e monitor
71	Home theater
72	Padrão home theater
73	Notebook
74	Padrão notebook
75	Lensômetro digital
76	Padrão lensômetro digital
77	Pupilômetro
78	Padrão pupilômetro
79	Espelho de mesa cromado
80	Padrão espelho de mesa cromado
81	Aquecedor de areia (ventilete)
82	Padrão aquecedor de areia (ventilete)
83	Ultrasson para limpeza de óculos
84	Padrão ultrasson para limpeza de óculos
85	Purificador de água
86	Padrão purificador de água
87	Máquina de café de expresso
88	Padrão máquina de café expresso
89	Ar condicionado
90	Padrão ar condicionado
91	Cortina de ar
92	Padrão cortina de ar
93	Kit de alicates e chaves para montagem
94	Padrão de alicates e chaves para montagem
95	Placas sinalização interna
96	Medidas placas de sinalização interna
97	Padrão para aplicação dos adesivos placas de sinalização interna
98	Dispenser para sabonete líquido
99	Padrão dispenser sabonete líquido
100	Dispenser para papel toalha
101	Padrão dispenser papel toalha

APRESENTAÇÃO

Este manual é uma ferramenta para auxiliar a gestão e confecção de todo mobiliário, decoração e infraestrutura da marca BALI Óticas Franchising. Além da conceituação e contextualização, você encontrará informações técnicas, normas e diretrizes para sua correta confecção, instalação e adequação de toda área interna da loja.

As instruções descritas neste manual não possuem um caráter limitador. Ao contrário, a intenção é ser um facilitador nas aplicações e economizar tempo na elaboração de peças que demandem maior execução.

Cumprir essas recomendações é de suma importância para que tudo fique enquadrado dentro das normas e padrões da BALI Óticas Franchising.

A Franqueadora coloca-se à disposição para análise e solução de aplicações não previstas neste documento.

BALI Óticas Franchising

Praia Grande, 2019.



Apresentação
Modelo de Franquia
BALI Óticas

FACHADA

Fachada Padrão

Fachada padrão frente





FACHADA

Fachada Padrão

Fachada padrão perspectiva 02













Planta baixa

PLANTA

PLANTA BAIXA

Planta baixa sem escala

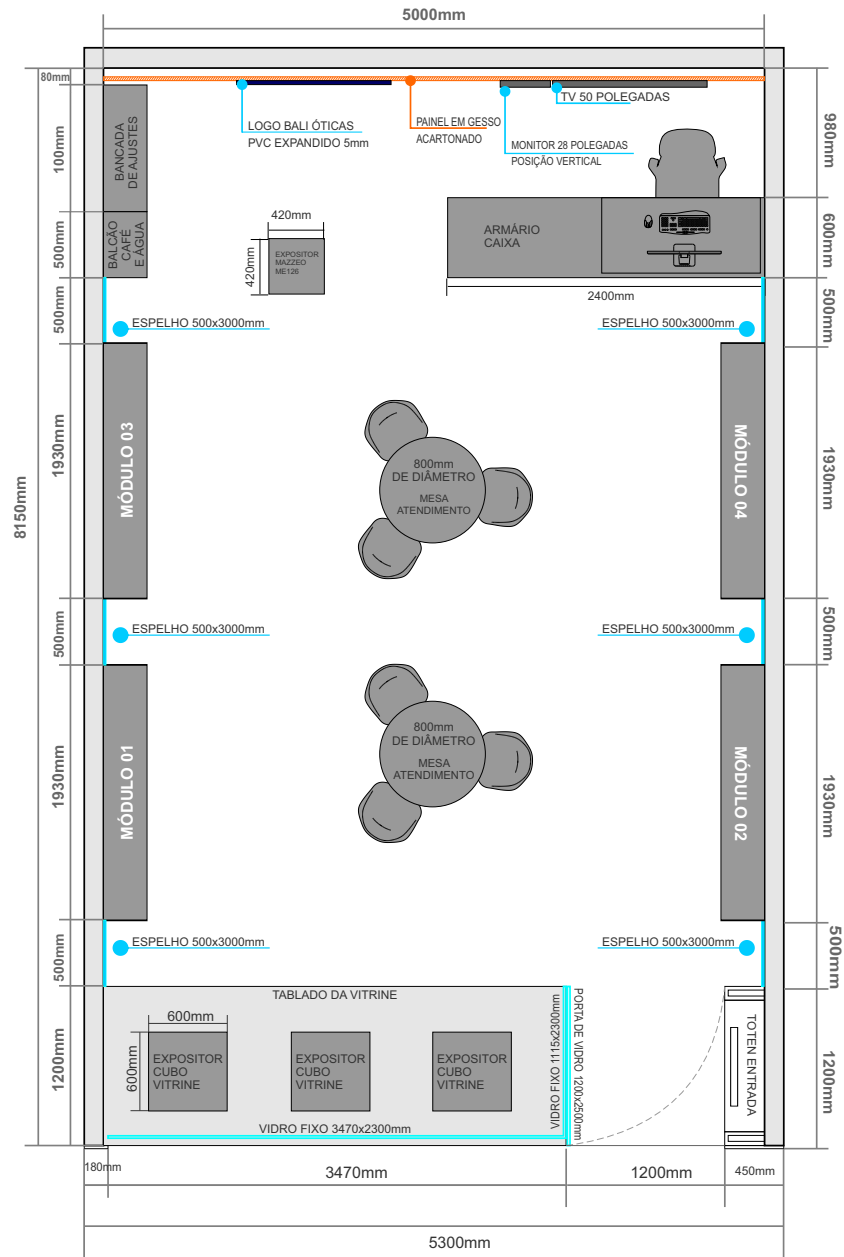



Luminotécnico

- TRILHOS E SPOTS
- PONTOS DE ENERGIA
- LUMINÁRIA TIPO PENDENTE
- PONTO DE ÁGUA E ESGOTO
- TOMADAS DO PISO
- CAIXAS DE SOM
- CÂMERAS

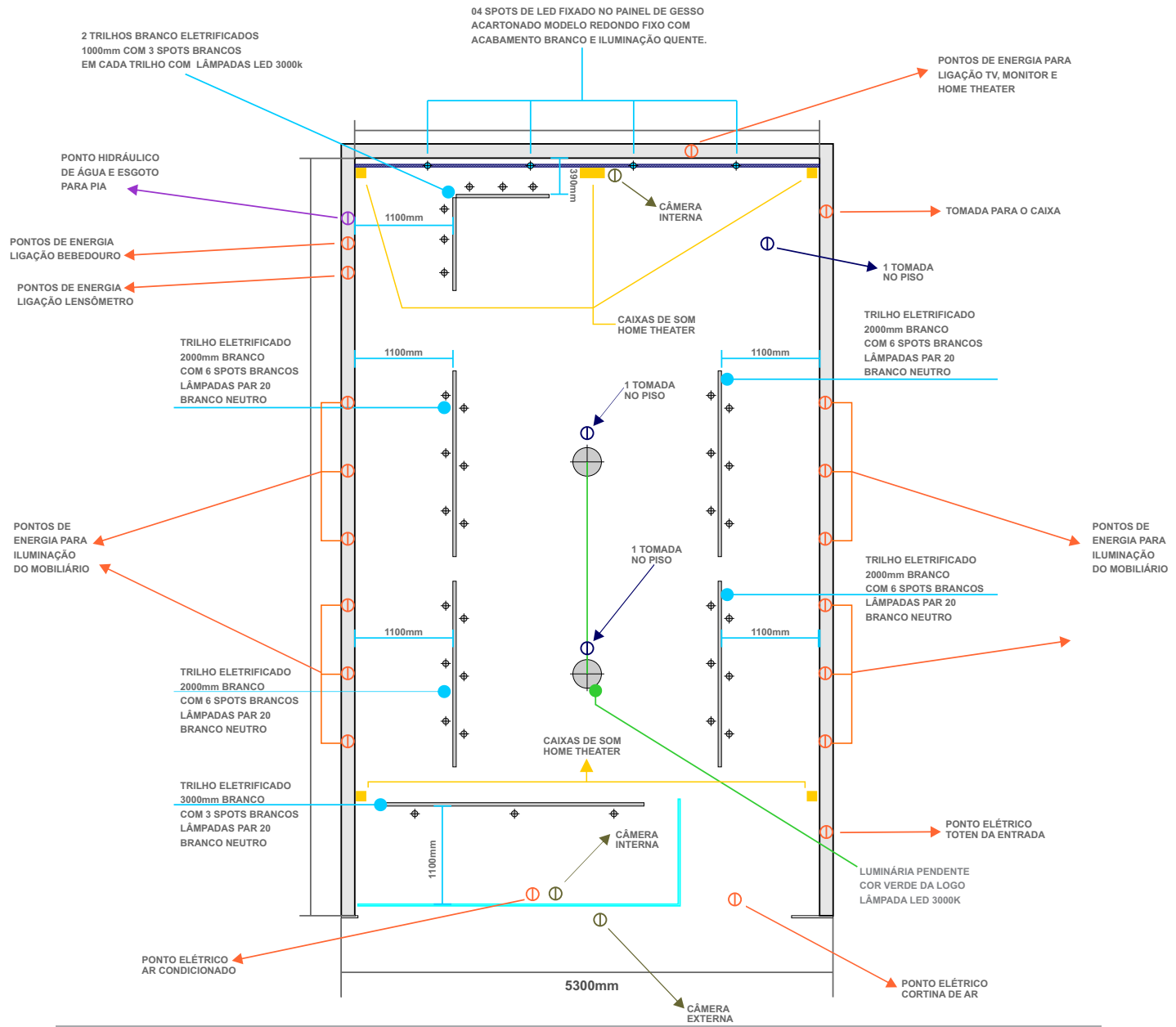



Detalhamento de medidas e
materiais para fachada



ACM VAZADO + APLICAÇÃO DE ACRÍLICO LEITOSO BRANCO
+ APLICAÇÃO DE ADESIVO IMPRIMAX - MAX LUX
TRANSLÚCIDO VERDE ABACATE PETRO
+ ILUMINAÇÃO INTERNA

O MATERIAL DESCRITO ACIMA É PARA SER UTILIZADO NA
APLICAÇÃO DO CONJUNTO TODO DA MARCA, DESDE O
SÍMBOLO COM ÓCULOS E TODAS AS ESCRITAS
CONFORME MOSTRADO NA FIGURA ABAIXO.

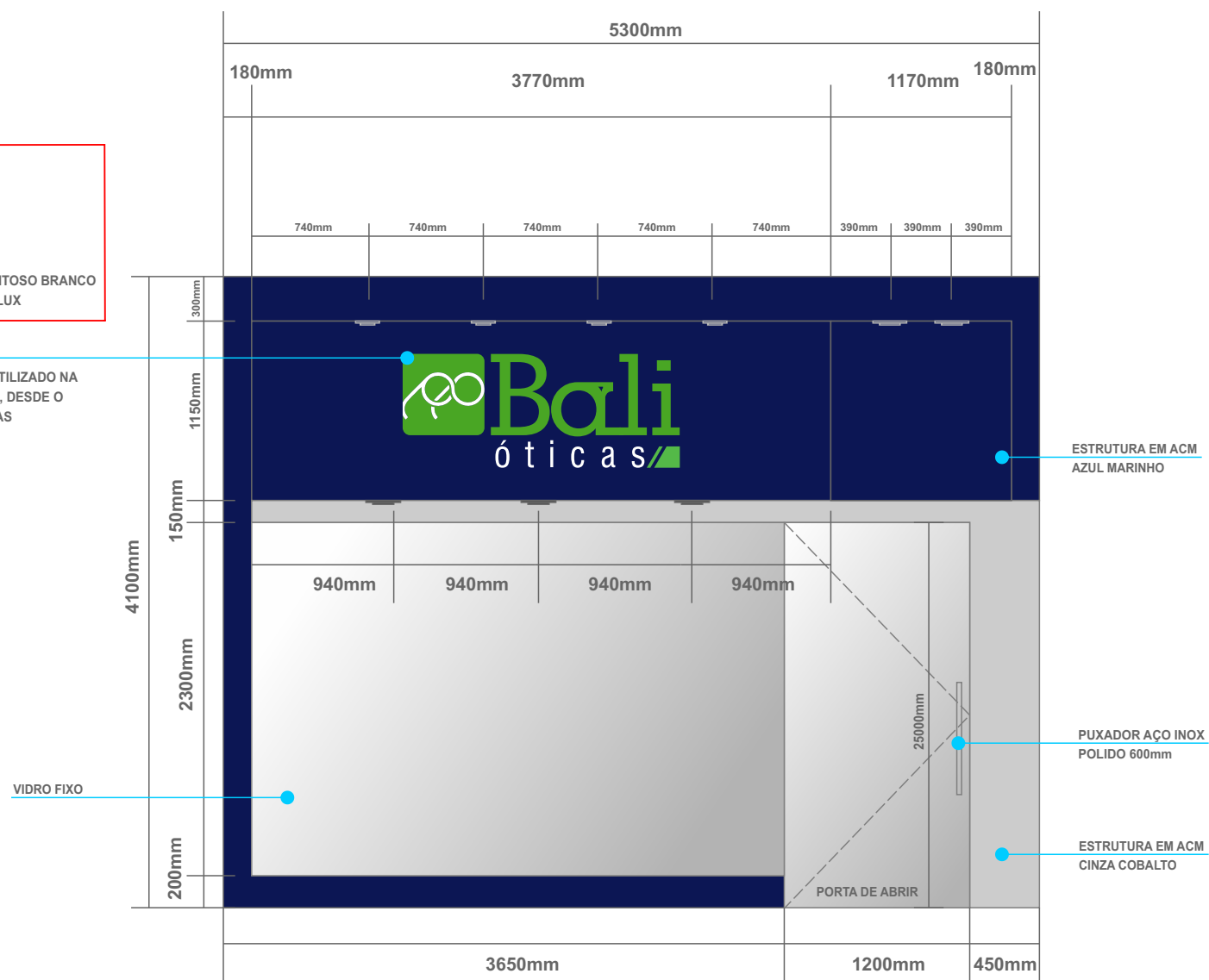

ILUMINAÇÃO COM SPOT DE EMBUTIR 50W

OBS: CASO AS MEDIDAS SEJAM MAIORES

DEVE-SE OBEDECER O CRITÉRIO DE INSTALAÇÃO
DE 1 SPOT A CADA 740MM.

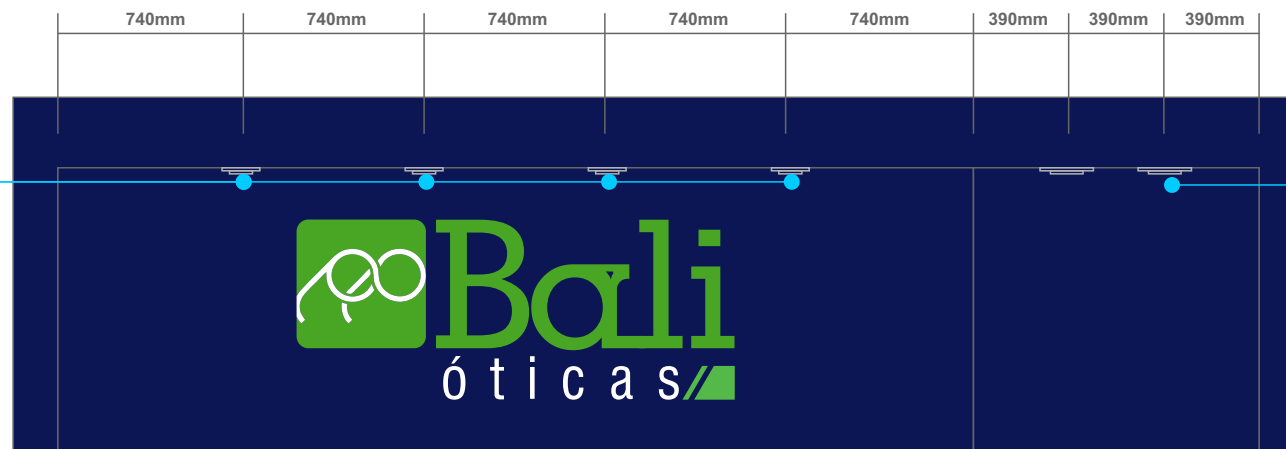

ILUMINAÇÃO COM SPOT DE EMBUTIR 25W

OBS: CASO AS MEDIDAS SEJAM MAIORES

DEVE-SE OBEDECER O CRITÉRIO DE INSTALAÇÃO
DE 1 SPOT A CADA 940MM.

ILUMINAÇÃO COM SPOT DE EMBUTIR 50W

OBS: CASO AS MEDIDAS SEJAM MAIORES

DEVE-SE OBEDECER O CRITÉRIO DE
INSTALAÇÃO DE 1 SPOT A CADA 390MM.

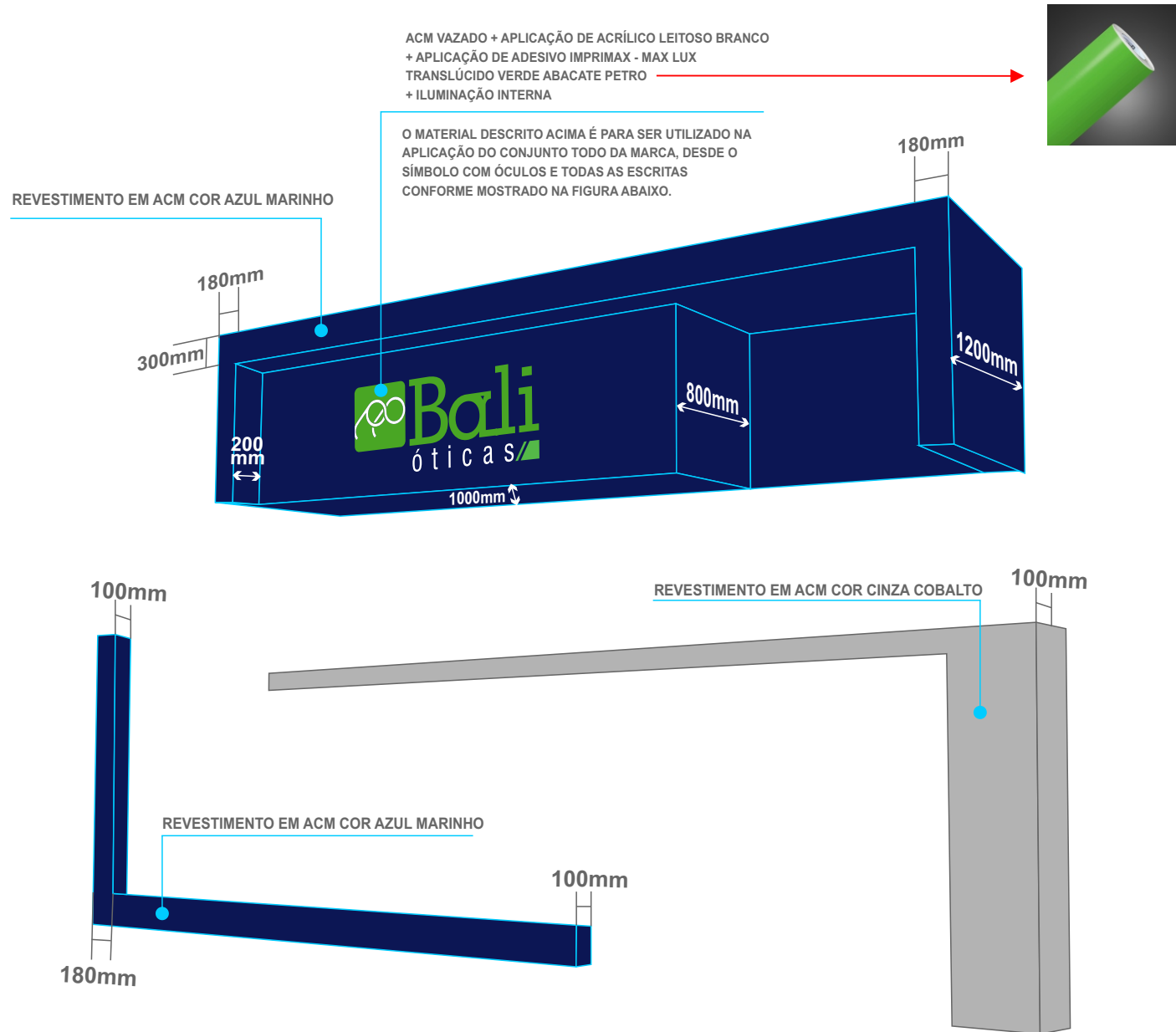

DETALHAMENTO DE
ESPAÇAMENTO DA DISTÂNCIA
DA LOGOMARCA REFERENTE
AS BORDAS DA FACHADA

A LOGOMARCA DEVERÁ SEMPRE
SER AJUSTADA PROPORCIONALMENTE
AO TAMANHO DA FACHADA.
RESPEITANDO SEMPRE O ESPAÇAMENTO
DE 200MM DA BORDA DA FACHADA
CONFORME MOSTRA IMAGEM AO LADO

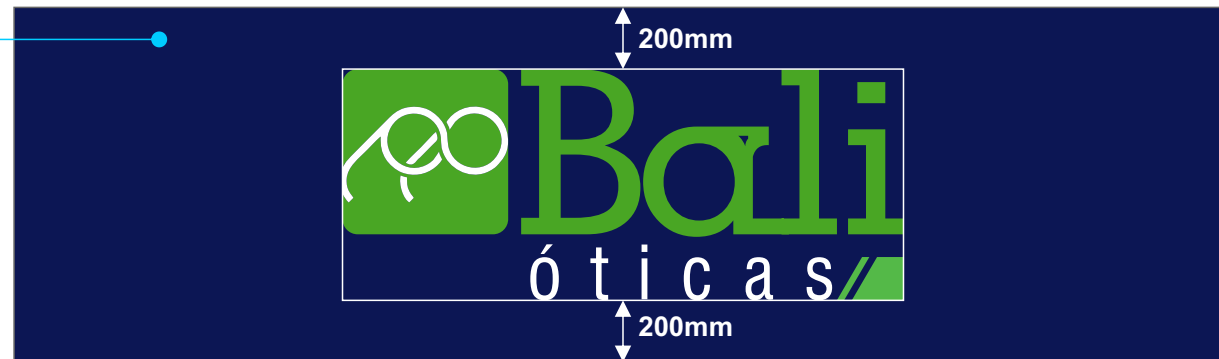



Detalhamento de medidas e
materiais para Mobiliário





NICHO SUPERIOR MEDIDA PADRÃO

Os nichos superiores tem suas medidas e forma de montagem padronizados para todas as lojas da franquia, devendo-se manter o padrão de medidas conforme imagem ao lado, não podendo sofrer qualquer alteração em sua estrutura.

PADRÃO DE COR MDF

A cor recomendada para confecção dos nichos é o **BRANCO TX** texturizado, levemente áspero e brilho leve.

NICHO SUPERIOR MEDIDA PADRÃO

Conforme imagem ao lado as demarcações de medidas designadas nas cores em vermelho são:

- 830mm de altura**
- 1930mm de largura**
- 330mm de profundidade**
- 100 de borda**

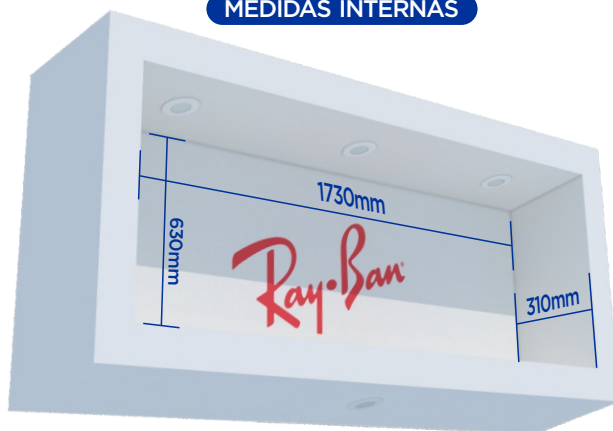
**MEDIDAS INTERNAS****PADRÃO MEDIDAS INTERNA**

Conforme imagem ao lado as demarcações de medidas designadas nas cores em azul são:

- 630mm de altura**
- 1730mm de comprimento**
- 310mm de profundidade**

PADRÃO ILUMINAÇÃO NICHOS SUPERIOR

Para os nichos superiores recomenda-se a instalação de 4 Spots de LED para iluminação e a instalação dos mesmos deve seguir o padrão conforme imagem ao lado.

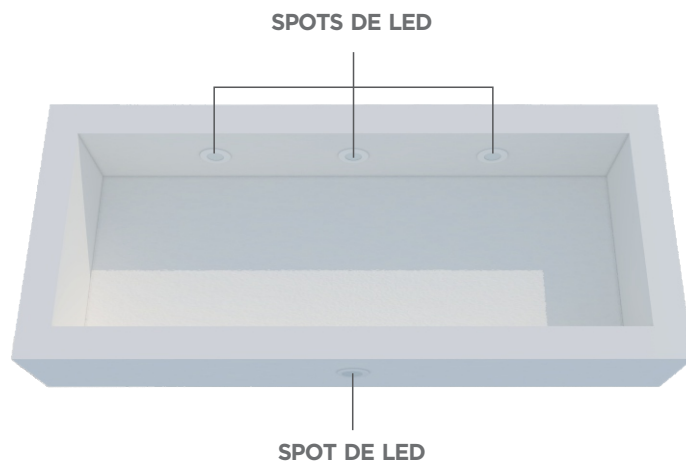
**PADRÃO SPOTS**

PARTE SUPERIOR DO NICHOS: São 3 spots de led modelo redondo direcionável com acabamento branco e iluminação quente, formato 88x88mm.

PARTE INFERIOR DO NICHOS: 1 spot de led modelo redondo direcionável com acabamento branco e iluminação quente, formato 88x88mm.

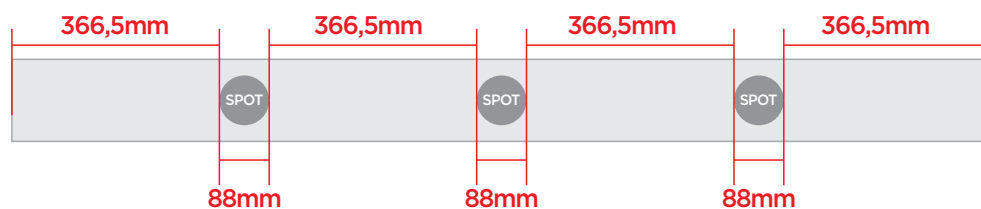
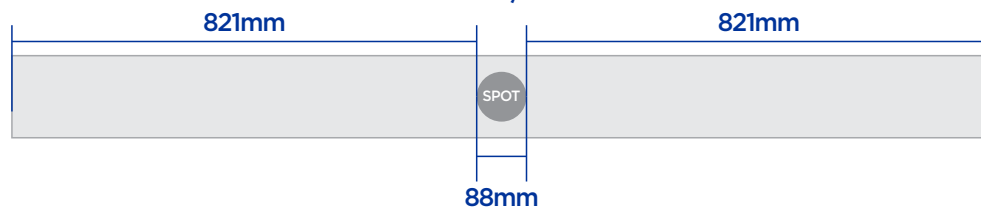
PADRÃO MEDIDAS PARA INSTALAÇÃO DOS SPOTS PARTE SUPERIOR**PADRÃO MEDIDAS PARA INSTALAÇÃO DOS SPOTS PARTE INFERIOR**

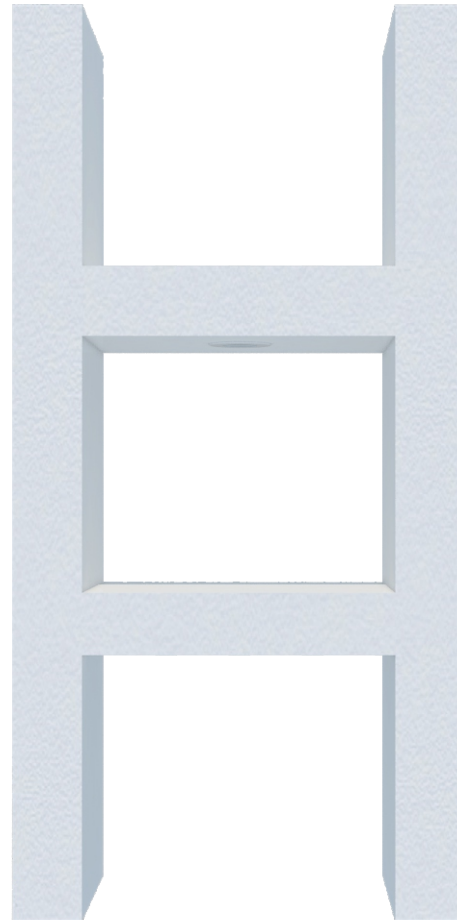

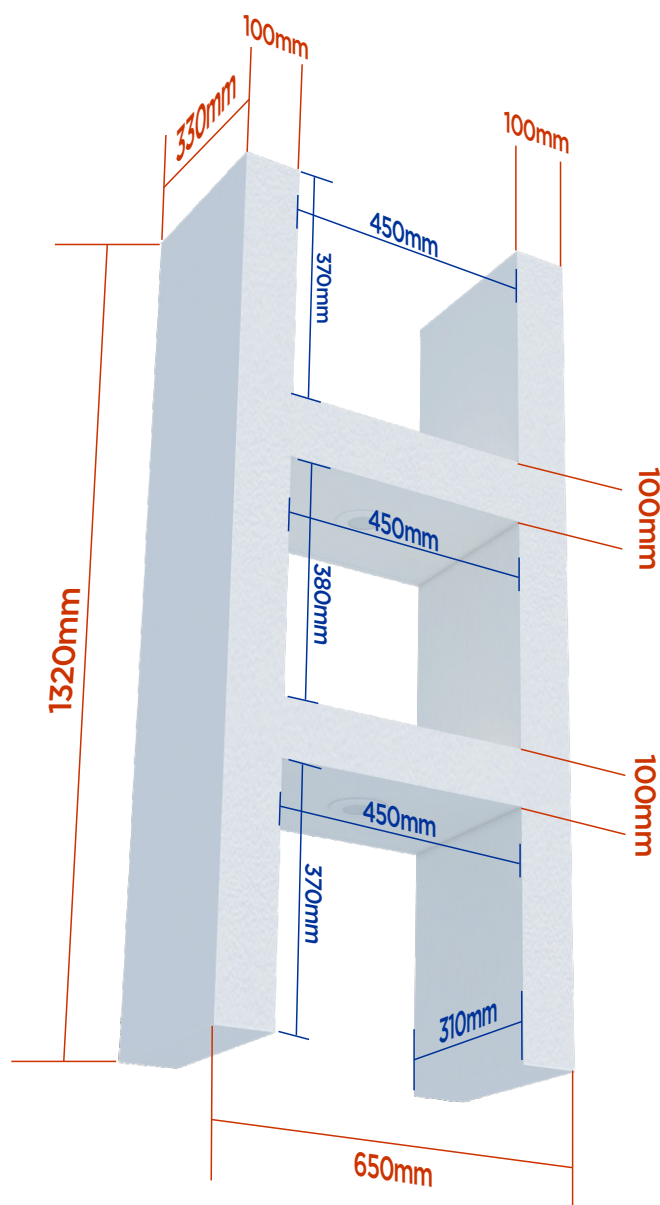
**MEDIDA PADRÃO NICHOS CENTRAL**

Os nichos centrais tem suas medidas e forma de montagem padronizados para todas as lojas da franquia, devendo-se manter o padrão e medidas conforme imagem ao lado, não podendo sofrer qualquer alteração em sua estrutura.

PADRÃO DE COR MDF

A cor recomendada para confecção dos nichos é o **BRANCO TX** texturizado, levemente áspero e brilho leve.

OBS: Para a confecção do NICHOS CENTRAL, recomenda-se estar com o EXPOSITOR DE PAREDE PARA ÓCULOS MAZZEO M - 107 - BALI em mãos, com medidas de 1320 de altura por 640 de largura. Para que se obtenha melhor exatidão na confecção do móvel, pois o EXPOSITOR tem medidas padrão de fábrica e podem vir com pequenas variações de medidas.

PADRÃO MEDIDA EXTERNA

Conforme imagem ao lado as demarcações de medidas designadas nas cores em vermelho são:

- 1320mm de altura**
- 670mm de largura**
- 330mm de profundidade**

PADRÃO MEDIDA INTERNA

Conforme imagem ao lado as demarcações de medidas designadas nas cores em azul são:

- 370mm de altura**
- 470mm de largura**
- 310mm de profundidade**

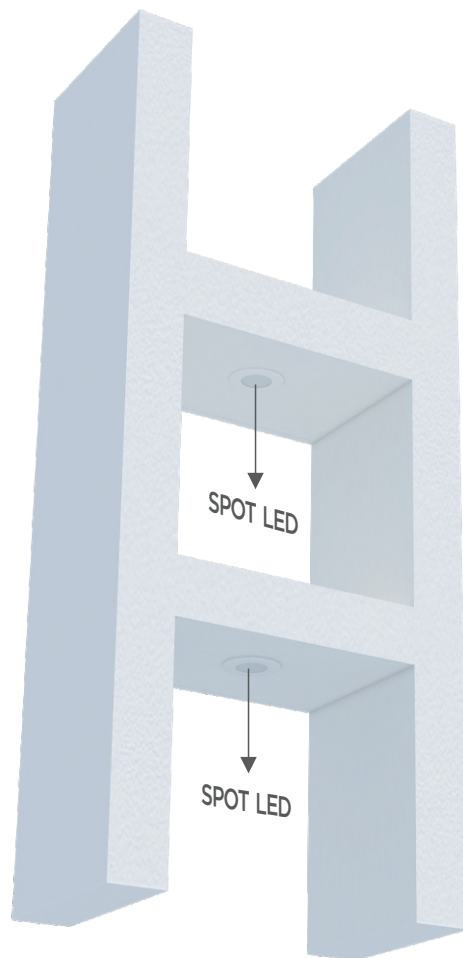
**PADRÃO SPOTS**

PARTE INFERIOR DO NICHOS: São 2 spots de led modelo redondo direcionável com acabamento branco e iluminação quente, formato 88x88mm.

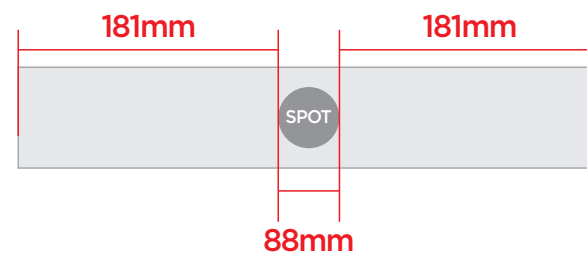
PADRÃO MEDIDAS PARA INSTALAÇÃO DOS SPOTS PARTE INFERIOR



MEDIDA PADRÃO GAVETEIRO

O gaveteiro tem suas medidas e forma de montagem padronizados para todas as lojas da franquia, devendo-se manter o padrão e medidas conforme imagem abaixo, não podendo sofrer qualquer alteração em sua estrutura.

PADRÃO MEDIDA EXTERNA

Conforme imagem abaixo as demarcações de medidas designadas nas cores em são:
1930mm de comprimento
860mm de altura

PADRÃO DE COR MDF

A cor recomendada para confecção dos nichos é o **BRANCO TX** texturizado, levemente áspero e brilho leve.

OBS: Ideal que os puxadores seja CHANFRADOS em DIAGONAL 45° nas FRENTE DE GAVETAS e PORTAS, dispensando o uso de puxadores de alumínio e outros.

MODELO
CHANFRO
45°

PADRÃO MEDIDA INTERNA

Conforme imagem abaixo as demarcações de medidas designadas nas cores em azul são:
5 GAVETAS: 590x150mm
2 PORTAS: 700x610mm

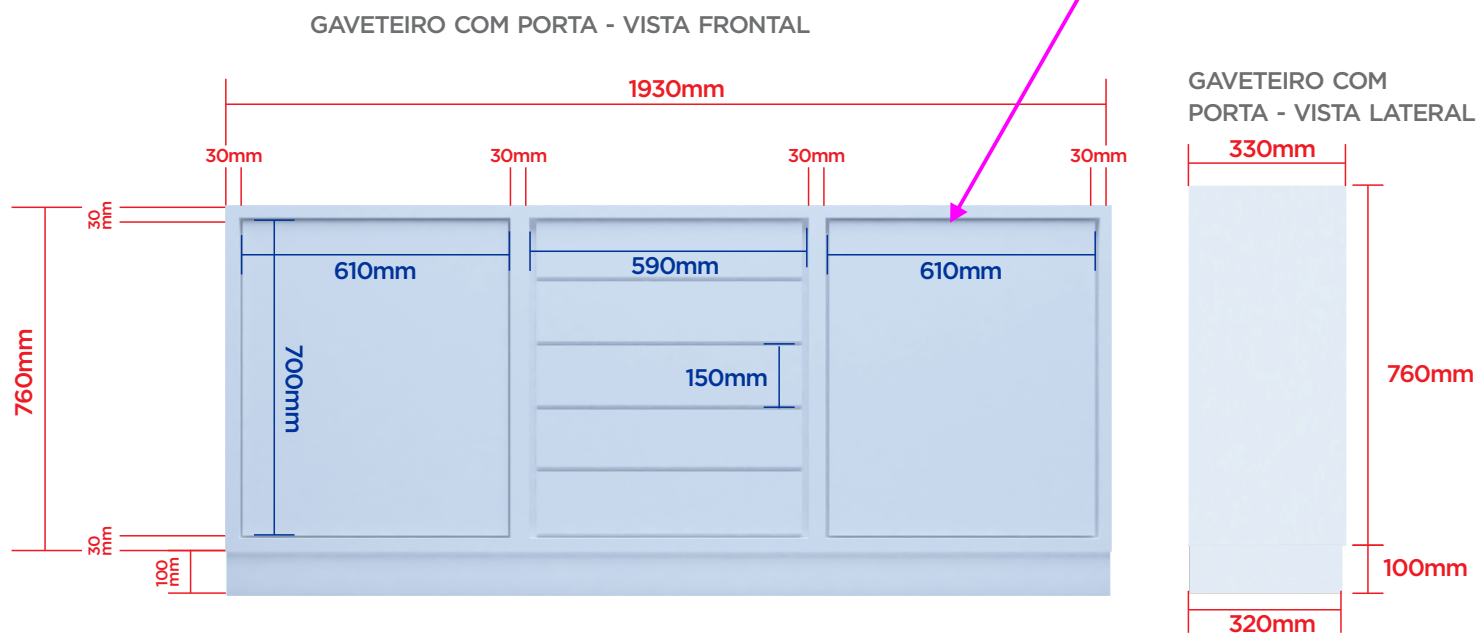

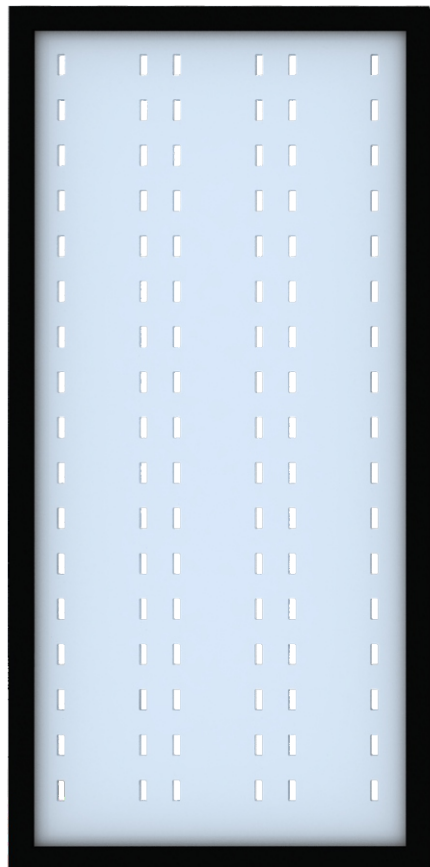

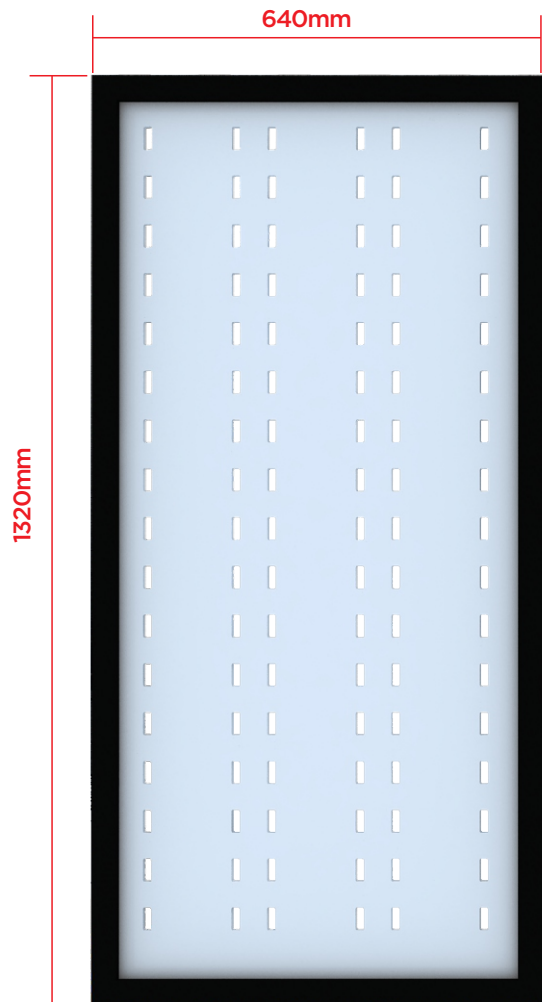
**MEDIDA PADRÃO EXPOSITOR**

O expositor para óculos tem suas medidas e forma de montagem padronizados para todas as lojas da franquia.

O modelo recomendado é o: **M - 107 - BALI EXPOSITOR DE PAREDE PARA 51 ÓCULOS**

PADRÃO MEDIDA EXTERNA

Conforme imagem ao lado as demarcações de medidas designadas nas cores em cinza são:

1320mm de altura

640mm de largura

95mm de profundidade

PADRÃO DE ILUMINAÇÃO

Recomenda-se 3 lâmpadas tubular de LED no formato 1200mm cor branco frio.

OBS: O padrão para instalação encontra-se na próxima página.

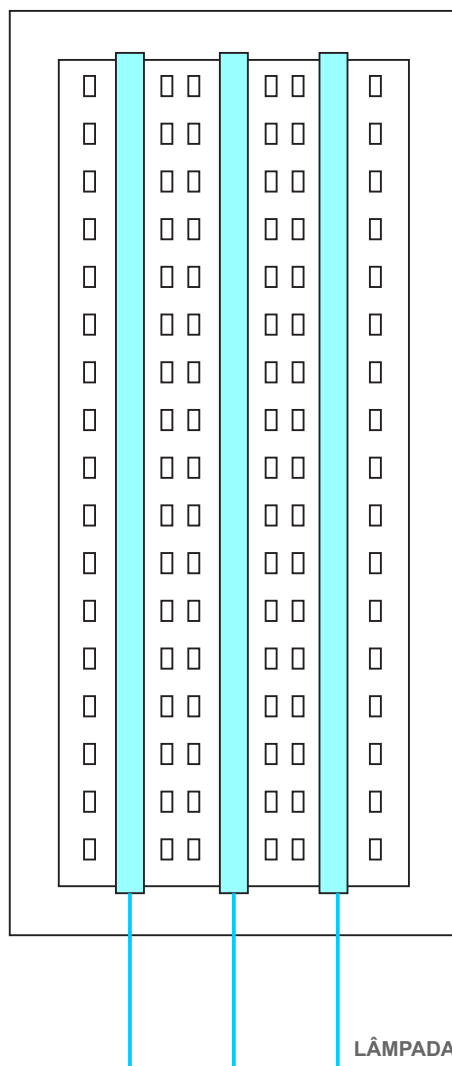

PADRÃO PARA ILUMINAÇÃO

Ao lado segue o padrão para iluminação dos expositores de óculos.

OBS: As lâmpadas devem ser instaladas conforme imagem ao lado, devendo ficar entre os intervalos das furações onde se encaixam os óculos.



NICHOS CUBOS PARA VITRINE

Os nichos cubos tem suas medidas e forma de montagem padronizados para todas as lojas da franquia, devendo-se manter o padrão e medidas conforme imagem abaixo, não podendo sofrer qualquer alteração em sua estrutura.

PADRÃO DE COR MDF

A cor recomendada para confecção dos nichos é o **BRANCO TX** texturizado, levemente áspero e brilho leve.

Recomenda-se a confecção de 3 NICHOS CUBOS para a vitrine.

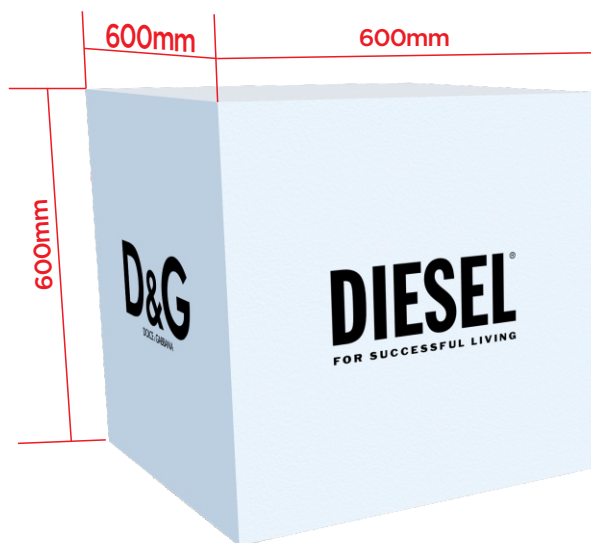
**PADRÃO MEDIDA**

Conforme imagem ao lado as demarcações de medidas designadas nas cores em vermelho são:

600mm de comprimento

600mm de altura

600mm de profundidade

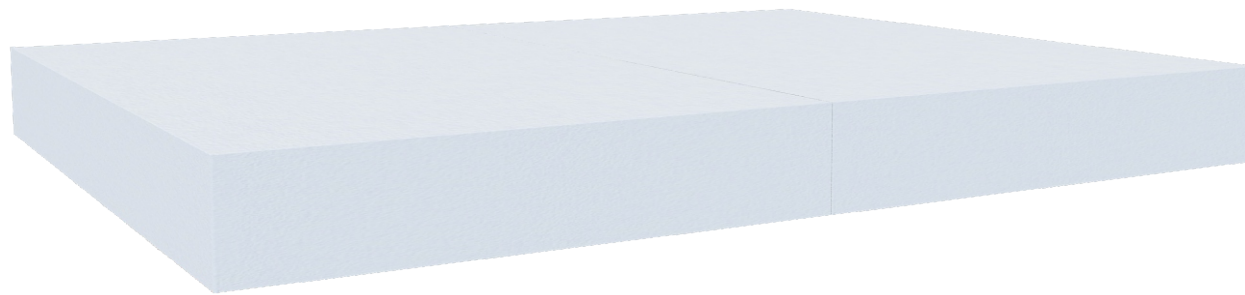

TABLADO VITRINE

O tablado para vitrine tem suas medidas e forma de montagem padronizados para todas as lojas da franquia, devendo-se manter o padrão e medidas conforme imagem abaixo, não podendo sofrer qualquer alteração em sua estrutura.

PADRÃO DE COR MDF

A cor recomendada para confecção é o **BRANCO TX** texturizado, levemente áspero e brilho leve.

Recomenda-se a confecção de
1 Tablado para a vitrine.

OBS: COLOCAR SAPATAS NIVELADORAS PARA AJUSTE DE ALTURA DO TABLADO**PADRÃO MEDIDA**

Conforme imagem ao lado as demarcações de medidas designadas nas cores em vermelho são:

600mm de comprimento

600mm de altura

600mm de profundidade

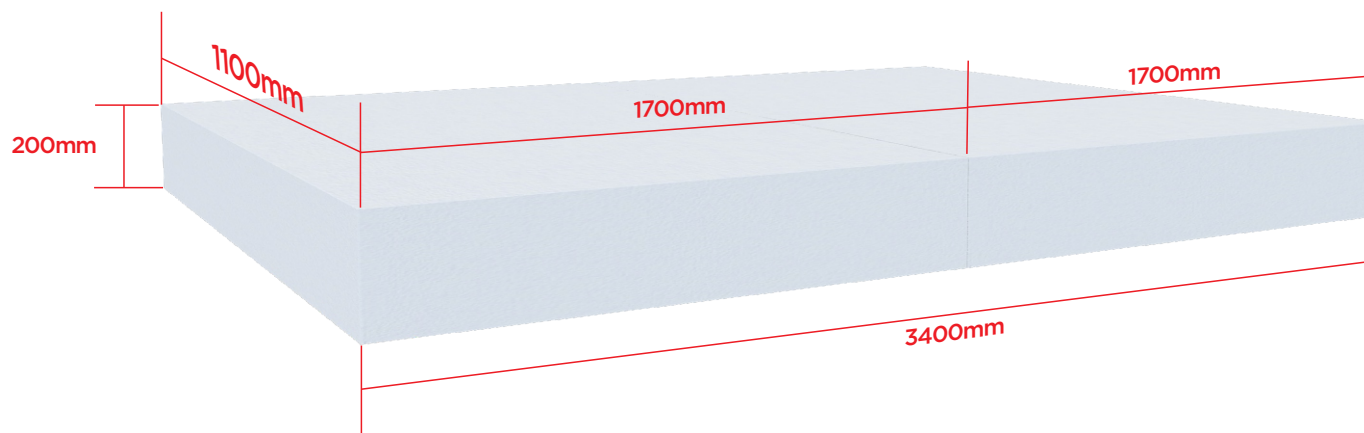

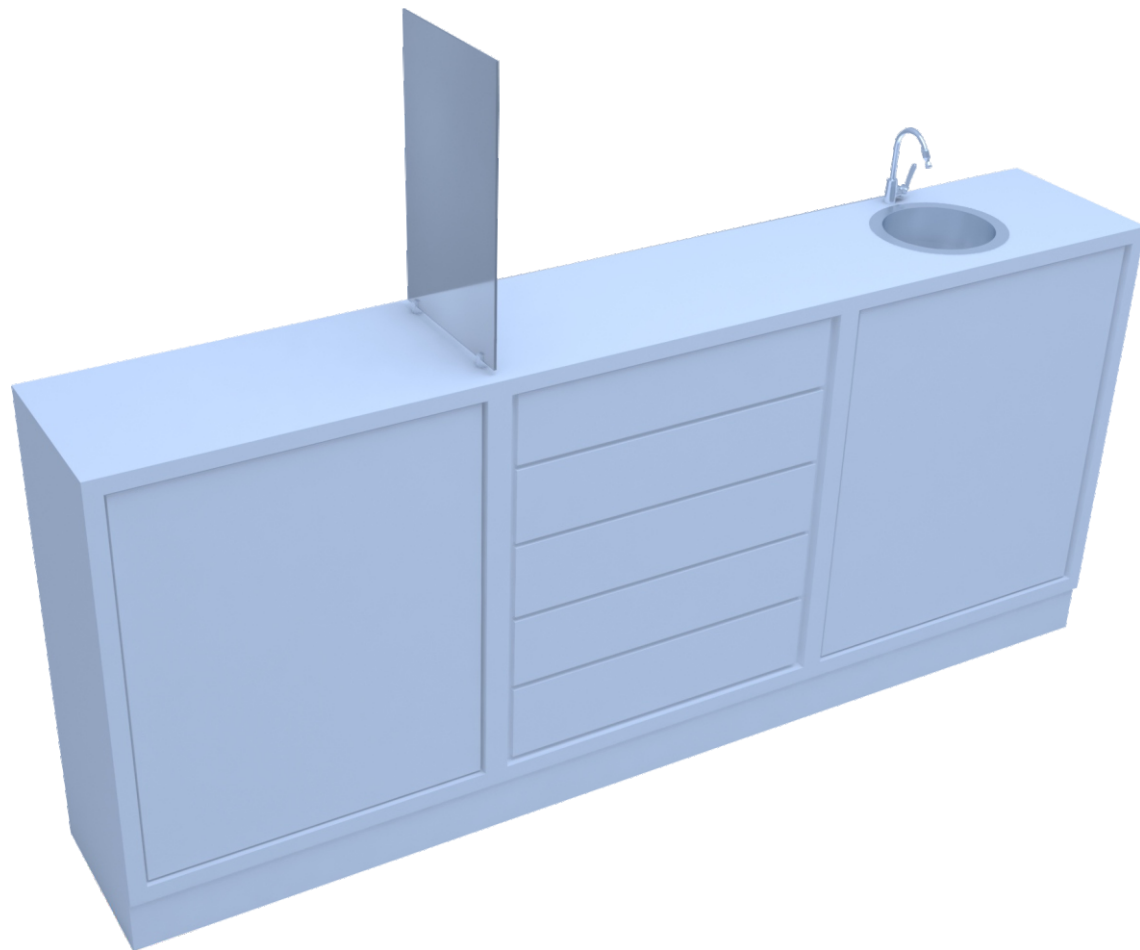

PADRÃO MEDIDA EXTERNA

Conforme imagem abaixo as demarcações de medidas designadas nas cores em são:
1500mm de comprimento
860mm de altura

PADRÃO MEDIDA INTERNA

Conforme imagem abaixo as demarcações de medidas designadas nas cores em azul são:
5 GAVETAS: 440x150mm
2 PORTAS: 440x700mm

Medidas balcão de café, água e ajustes

BALCÃO CAFÉ, ÁGUA E AJUSTES

O balcão tem suas medidas e forma de montagem padronizados para todas as lojas da franquia, devendo-se manter o padrão e medidas conforme imagem abaixo, não podendo sofrer qualquer alteração em sua estrutura.

PADRÃO DE COR MDF

A cor recomendada para confecção dos nichos é o **BRANCO TX** texturizado, levemente áspero e brilho leve.

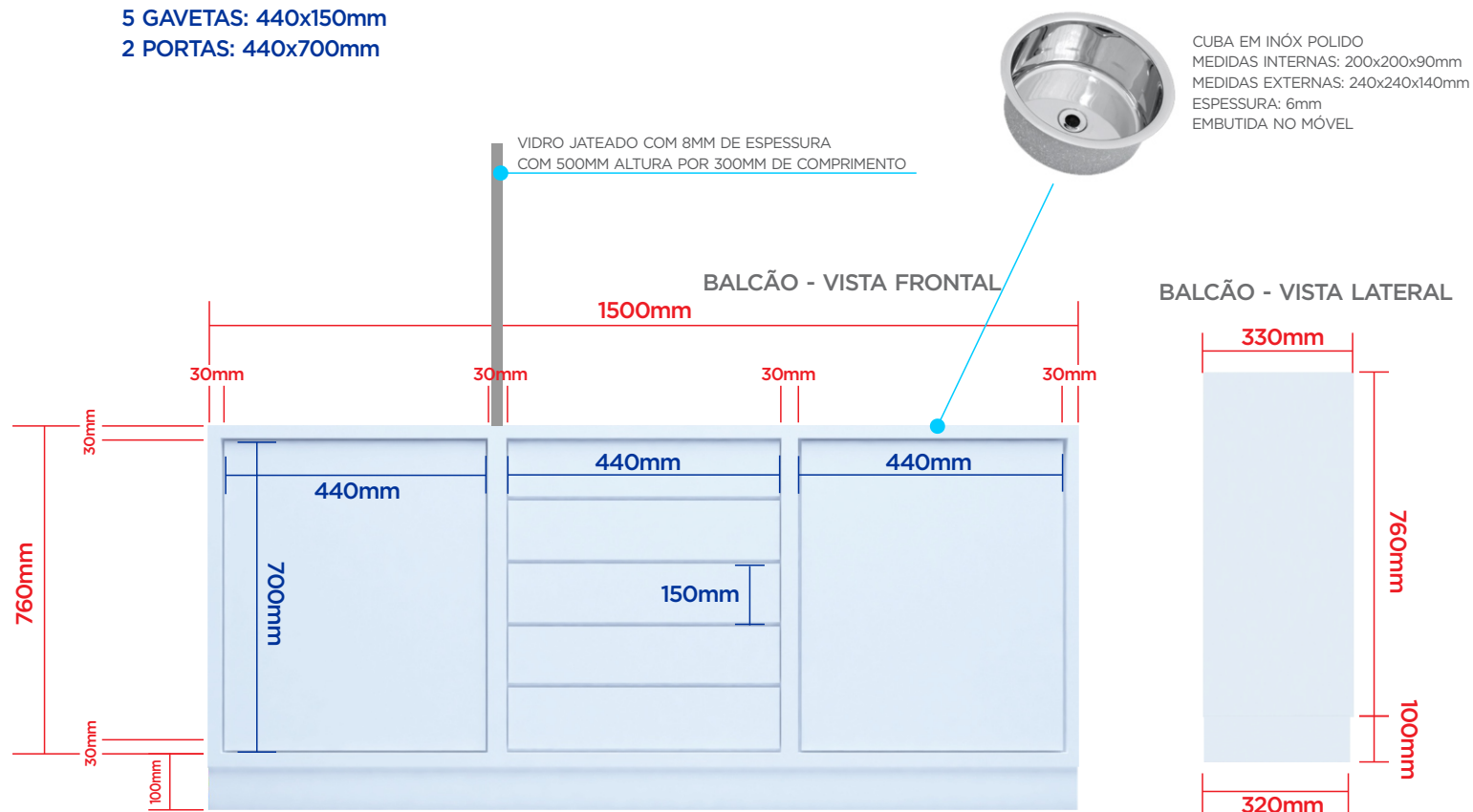

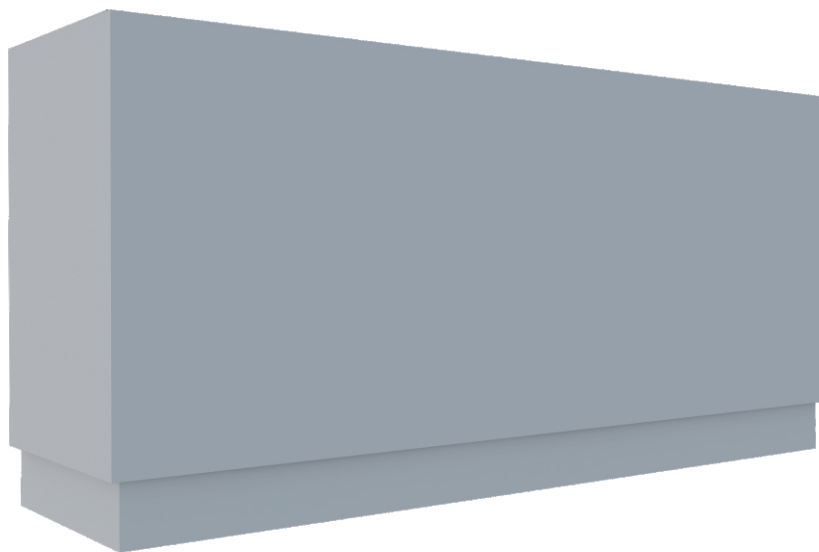
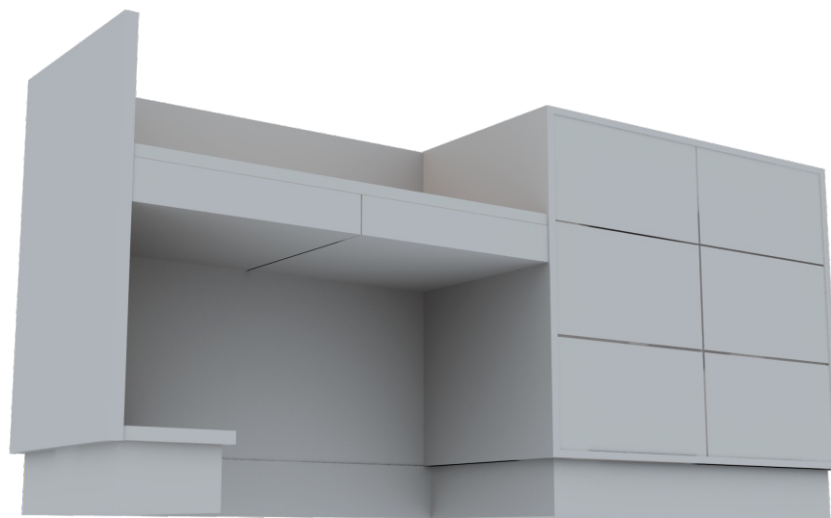

PADRÃO BAICÃO CAIXA

O balcão de caixa tem suas medidas e forma de montagem padronizados para todas as lojas da franquia, devendo-se manter o padrão e medidas conforme imagem abaixo, não podendo sofrer qualquer alteração em sua estrutura.

PADRÃO DE COR MDF

A cor recomendada para confecção dos nichos é o **CINZA COBALTO**.

PADRÃO MEDIDA

Conforme imagem abaixo as demarcações de medidas designadas nas cores em vermelho.

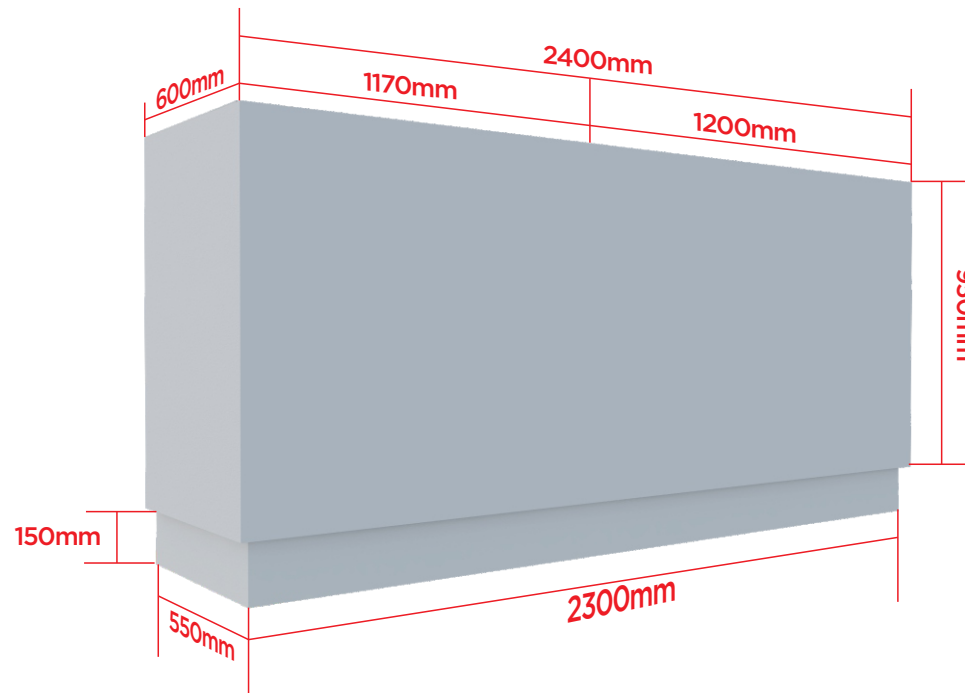

PADRÃO BALCÃO CAIXA

O balcão de caixa tem suas medidas e forma de montagem padronizados para todas as lojas da franquia, devendo-se manter o padrão e medidas conforme imagem abaixo, não podendo sofrer qualquer alteração em sua estrutura.

PADRÃO DE COR MDF

A cor recomendada para confecção dos caixa é o **CINZA COBALTO**.

PADRÃO MEDIDA

Conforme imagem abaixo as demarcações de medidas designadas nas cores em vermelho.

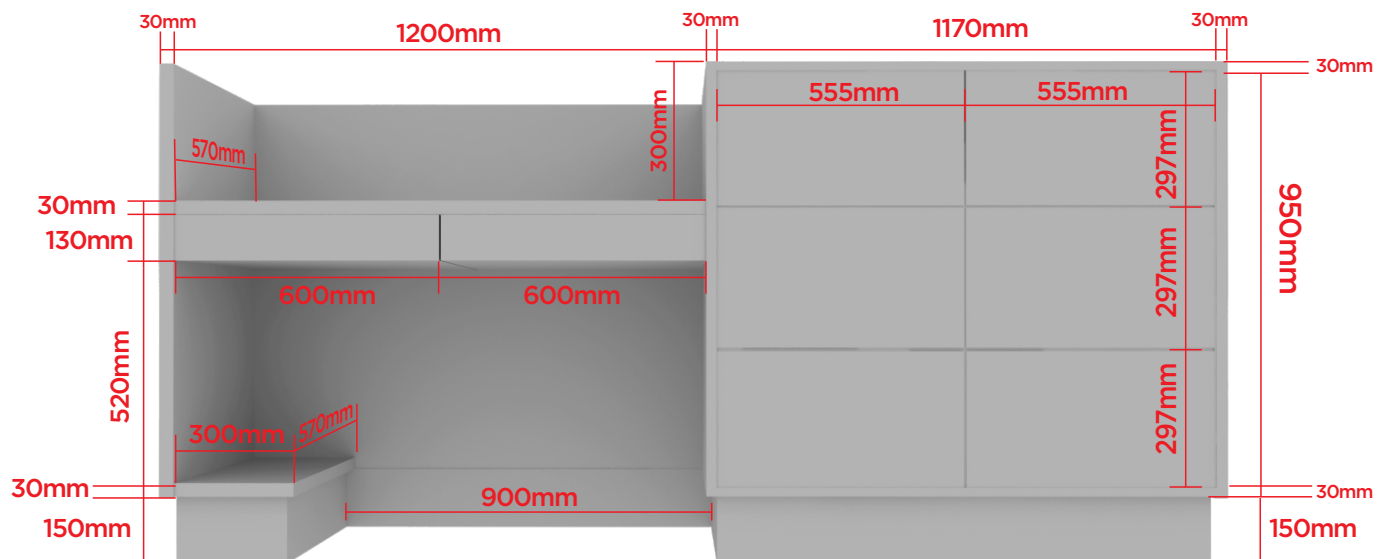



PADRÃO EXPOSITOR MAZZEO

O EXPOSITOR MODELO ME126S para 120 óculos, tem suas medidas e características de fábrica. Caso o expositor da franqueada não seja este modelo favor entrar em contato com a franqueadora para conferência e ajustes de medidas caso haja necessidade.





PADRÃO MESA ATENDIMENTO

Para a mesa de atendimento disponibilizamos ao franqueado, dois modelos sendo:

MODELO 1 - PREFERENCIAL

Mesa com tampo de vidro redondo 4 pés.

ESPESSURA DO VIDRO: 6mm

FORMATO TAMPO: 800x800mm

ACABAMENTO DOS PÉS: CROMADO

MODELO 2

Mesa com tampo MDF Branco, redondo 3 pés.

MATERIAL: MDF laqueado

FORMATO TAMPO: 800x800mm

ACABAMENTO DOS PÉS: madeira

MODELO 1 - PREFERENCIAL



MODELO 2





PADRÃO CADEIRA ATENDIMENTO

O modelo de cadeira para atendimento é padronizada para todas as lojas da franquia, devendo-se manter o padrão e medidas conforme imagem abaixo, não podendo sofrer qualquer alteração em sua estrutura.

MODELO: Eames Eiffel base metal sem braço

COR: Azul Marinho

ALTURA: 853,5mm

ALTURA DO ASSENTO: 430mm

LARGURA: 465mm

PROFUNDIDADE: 535mm

RECOMENDA-SE: 3 cadeiras para cada mesa





PADRÃO CADEIRA CAIXA E TOMADA DE MEDIDAS

O modelo de cadeira para caixa e tomada de medidas é padronizada para todas as lojas da franquia, devendo-se manter o padrão e medidas conforme imagem abaixo, não podendo sofrer qualquer alteração em sua estrutura.

MODELO: Eames Eiffel rodizio cromado sem braço

COR: Azul Marinho

ALTURA: 853,5mm

ALTURA DO ASSENTO: 450mm

LARGURA: 470mm

PROFUNDIDADE: 410mm

RECOMENDA-SE: 1 cadeira para o caixa

RECOMENDA-SE: 1 cadeira para tomada de medidas





O adesivo para vitrine segue um padrão único para todas as lojas da franquia.

ADESIVO VITRINE

Material: Adesivo vinil

Acabamento: corte no formato da arte

Impressão: digital 4x0



MEDIDAS ADESIVO

ADESIVO MULHER:
Form: 900x1200mm

ADESIVO BALÃO:
Form: 800x900mm

OBS: Os adesivos devem ser centralizados em cima de cada nicho, mantendo a distância de 300mm do topo do nicho para a aplicação do adesivo com a figura de mulher, e 900mm para aplicação do adesivo com a figura do balão.

Levando em consideração que de um nicho para o outro deve manter o intervalo de 450mm.



Pintura interna loja

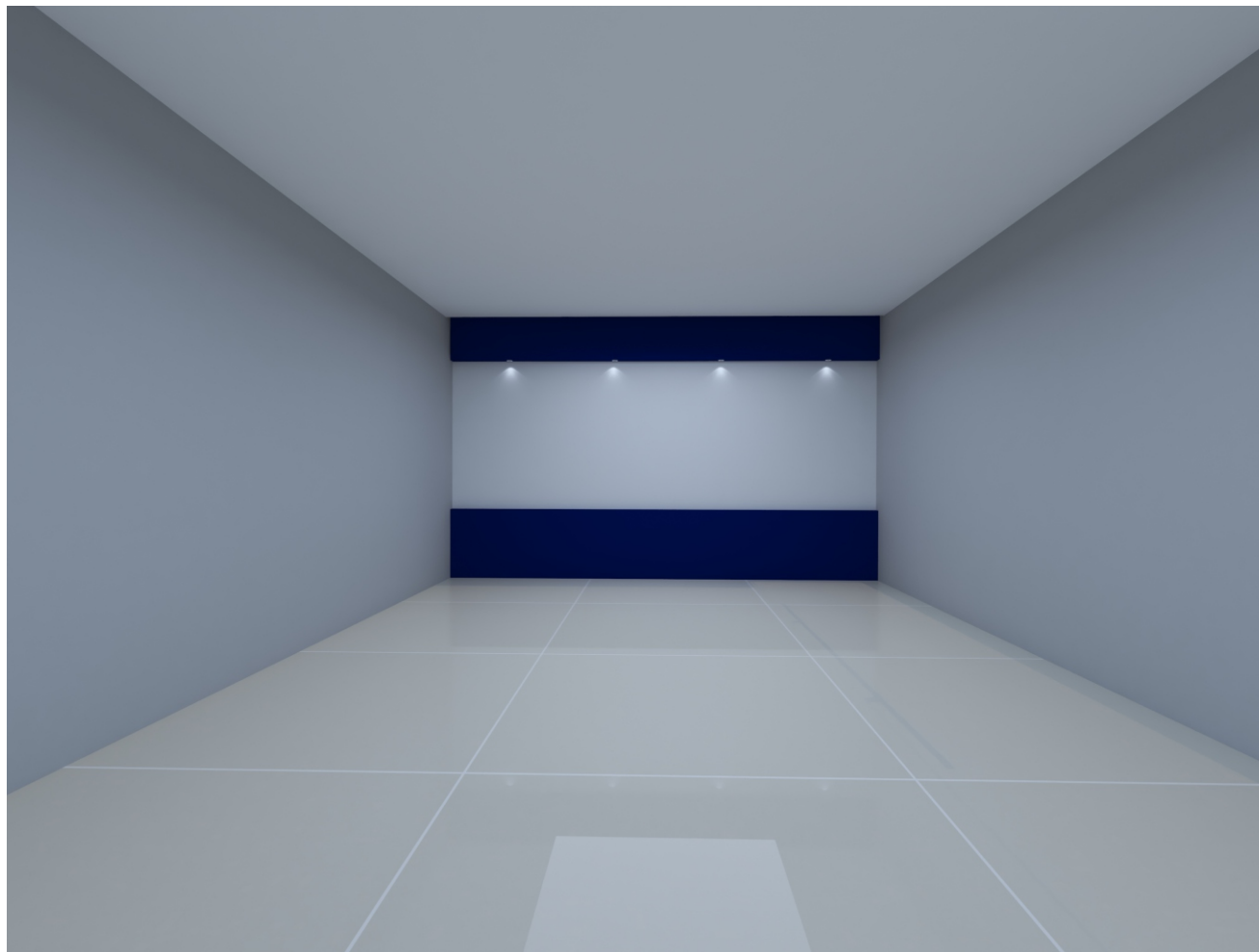

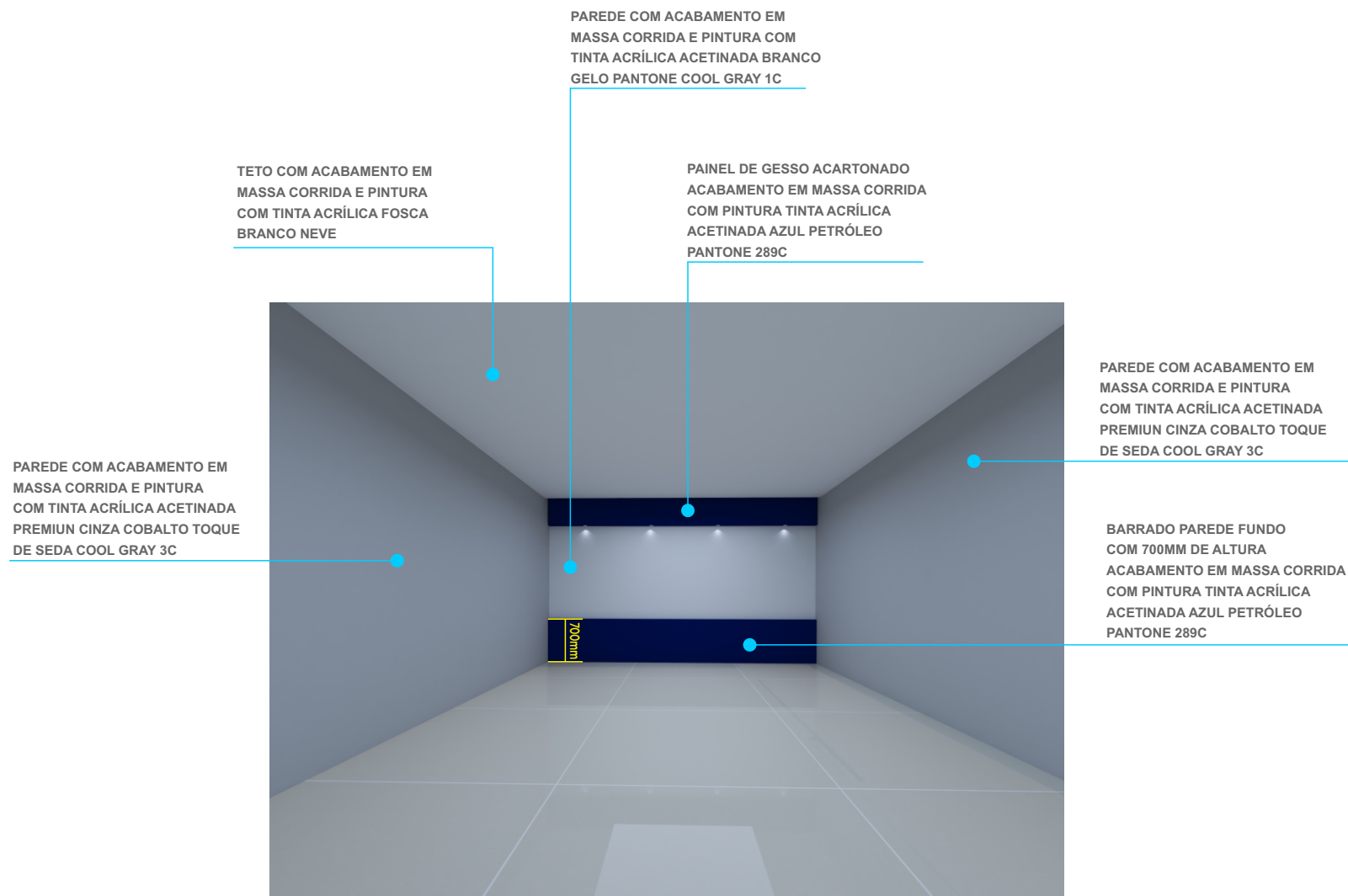



Decoração, eletrônicos, iluminação
sinalização, equipamentos e ferramentas

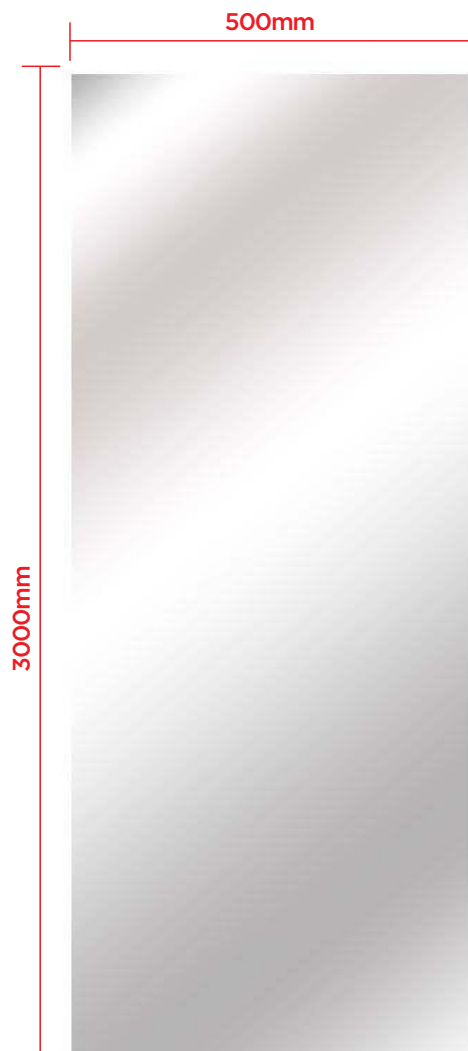

**PADRÃO ESPELHO**

O espelho tem suas medidas e forma de montagem padronizados para todas as lojas da franquia, devendo-se manter o padrão e medidas conforme imagem abaixo, não podendo sofrer qualquer alteração em sua estrutura.

INSTALAÇÃO: Espelho sem moldura, colado na parede entre os expositores de óculos.

Recomenda-se que a confecção dos espelhos sejam feitas após a instalação dos móveis, pois podem haver pequenas variações de medidas. Desta forma é de suma importância que sejam verificadas as medidas com relação aos móveis para que não haja diferença de altura do espelho para o móvel.

PADRÃO MEDIDA

Conforme imagem ao lado as demarcações de medidas designadas nas cores em vermelho.

ALTURA: 3000mm

LARGURA: 500mm

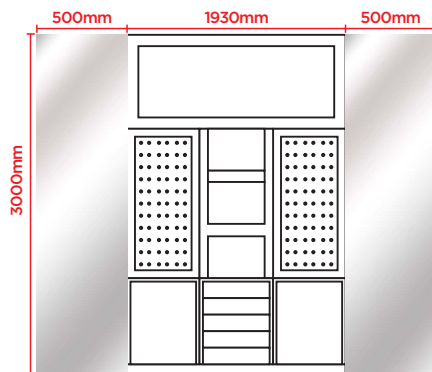
**PADRÃO MONTAGEM ESPELHO PARA 1 MÓDULO**

Recomenda-se que para cada módulo expositor sejam instalados 2 espelhos, sendo um ao lado direito e outro ao lado esquerdo seguindo o modelo ao lado.

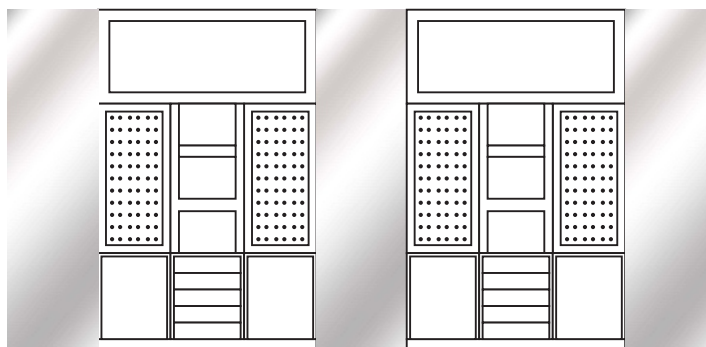
**PADRÃO MONTAGEM ESPELHO PARA 2 MÓDULOS**

Recomenda-se a instalação de 3 espelhos quando houver a 2 módulos conforme imagem ao lado.

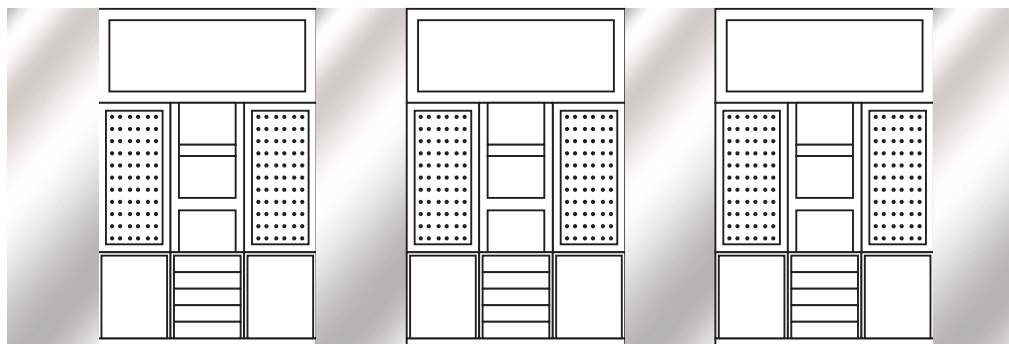
**PADRÃO MONTAGEM ESPELHO PARA 3 MÓDULOS**

Recomenda-se a instalação de 4 espelhos quando houver 3 módulos conforme imagem ao lado.

DECORAÇÃO

PAINEL AVANÇADO

Painel avançado em gesso acartonado

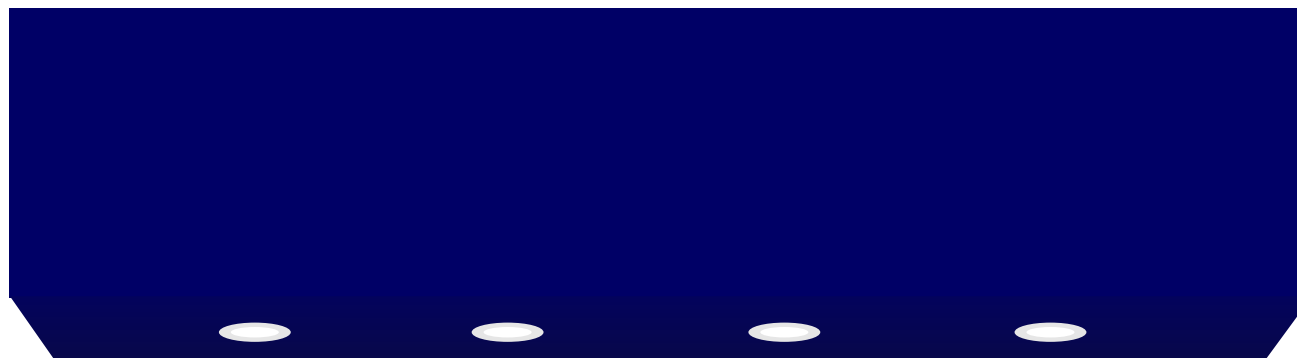

DECORAÇÃO

PAINEL AVANÇADO

Medidas painel avançado em gesso acartonado

VISTA LATERAL

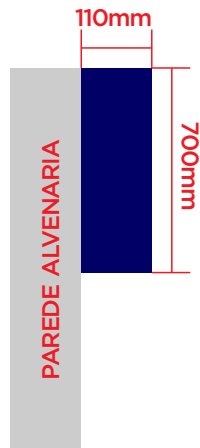

PADRÃO PAINEL GESSO ACARTONADO

O painel avançado de gesso acartonado instalado na parede fundos da loja tem suas medidas e forma de montagem padronizados para todas as lojas da franquia, devendo-se manter o padrão e medidas conforme imagem abaixo, não podendo sofrer qualquer alteração em sua estrutura.

INSTALAÇÃO: No topo da parede ao fundo do caixa, com spots de LED.

ACABAMENTO: em massa corrida e pintura em **TINTA ACRÍLICA FOSCA AZUL PETRÓLEO PANTONE 289C**.

PADRÃO MEDIDA

Conforme imagem ao lado as demarcações de medidas designadas nas cores em vermelho.

ALTURA: 700mm

LARGURA: 5000mm

PROFUNDIDADE: 110mm

VISTA FRONTAL

5000mm

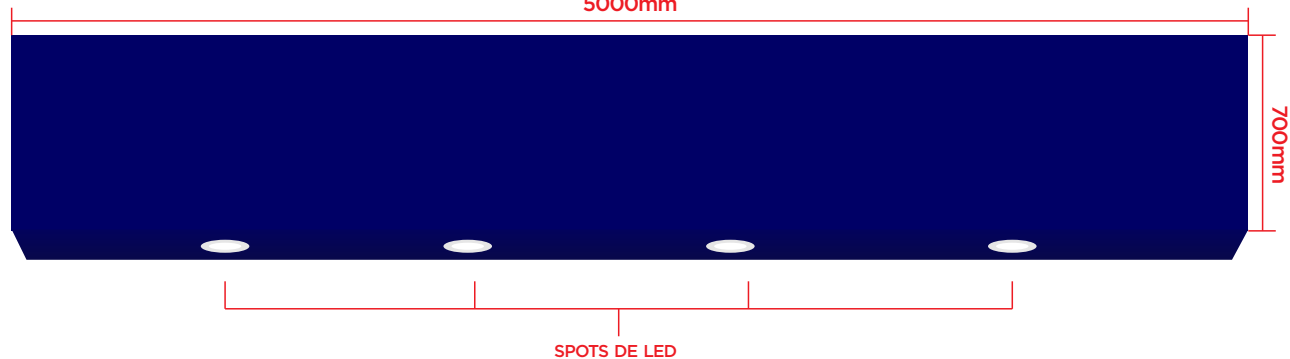

PADRÃO MEDIDAS PARA INSTALAÇÃO DOS SPOTS PARTE INFERIOR

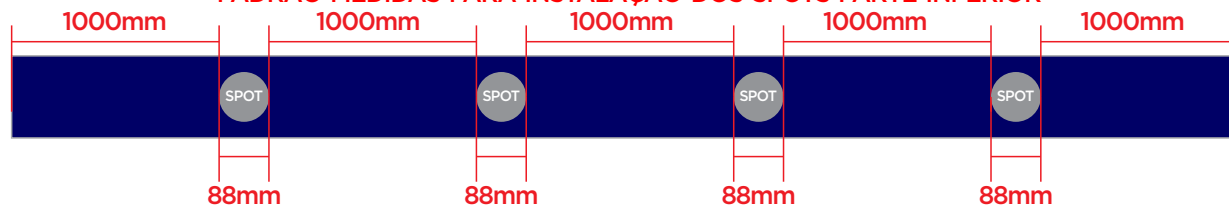





Padrão medidas logomarca interna

PADRÃO LOGO

O logo tem suas medidas e forma de montagem padronizados para todas as lojas da franquia, devendo-se manter o padrão e medidas conforme imagem abaixo, não podendo sofrer qualquer alteração em sua estrutura.

INSTALAÇÃO: Colado na parede com cola Super Ciano (ou cola de secagem rápida)

MATERIAL: Acrílico 3mm

CORES:

Verde VE - 412 (verde garrafa)

Azul AZ - 502 (azul transparente escuro)



VE-412
verde garrafa



AZ-502
azul transparente escuro

PADRÃO MEDIDA

Conforme imagem ao lado as demarcações de medidas designadas nas cores em vermelho.

ALTURA: 641mm

LARGURA: 1170mm



Para iluminação recomenda-se a utilização de TRILHO ELETRIFICADO medindo 1000mm com 3 SPOTS de LED DIRECIONÁVEIS COR 3000K, todos direcionados para a logomarca.

Fit and Conference

**PADRÃO LETRAS CAIXA**

As letras caixas tem suas medidas e forma de montagem padronizados para todas as lojas da franquia, devendo-se manter o padrão e medidas conforme imagem abaixo, não podendo sofrer qualquer alteração em sua estrutura.

INSTALAÇÃO: Colado na parede com cola Super Ciano (ou cola de secagem rápida)

MATERIAL: Acrílico 3mm

CORE: Azul AZ - 502 (azul transparente escuro)

**PADRÃO MEDIDA**

Conforme imagem ao lado as demarcações de medidas designadas nas cores em vermelho.



Para iluminação recomenda-se a utilização de TRILHO ELETRIFICADO medindo 1000mm com 3 SPOTS de LED DIRECIONÁVEIS COR 3000K, todos direcionados para as letras caixa.



PADRÃO LUMINOSO INTERNO

O luminoso interno tem suas medidas e forma de montagem padronizados para todas as lojas da franquia, devendo-se manter o padrão e medidas conforme imagem abaixo, não podendo sofrer qualquer alteração em sua estrutura.

MATERIAL

Luminoso estrutura em metal com:

REVESTIMENTO: ACM CINZA COBALTO

ACRÍLICO: LEITOSO BRANCO TRANSLÚCIDO

LETRAS CAIXA: PVC EXPANDIDO 20mm

ILUMINAÇÃO

A iluminação é interna com lâmpada de LED tubular branco frio.

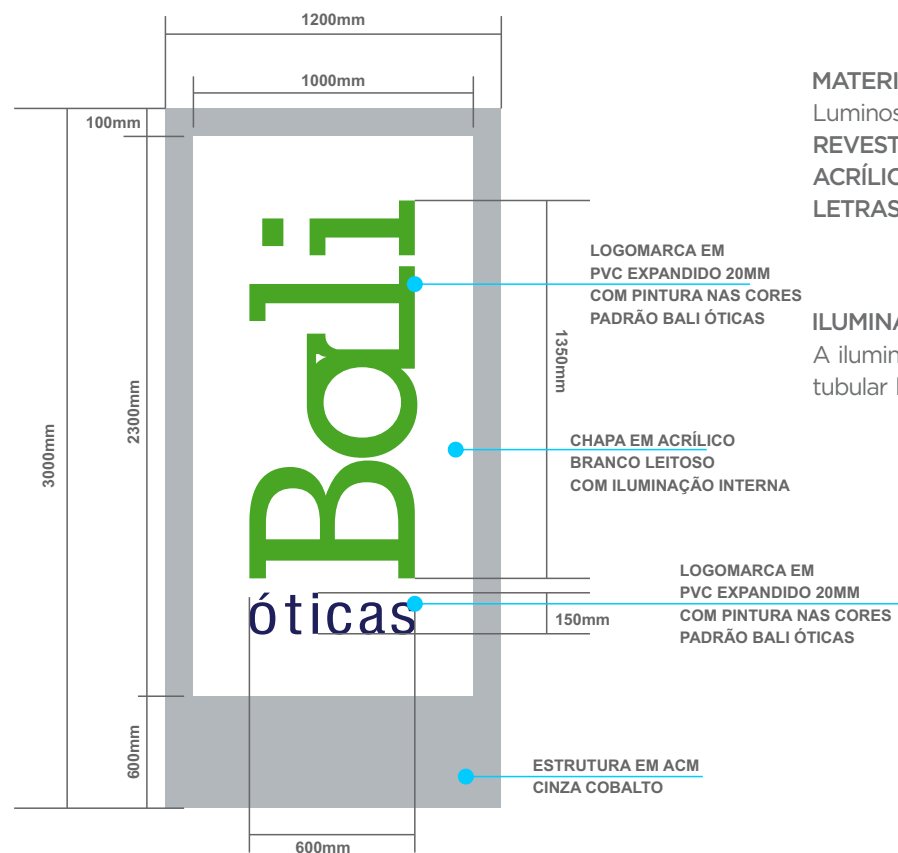

PADRÃO DE ILUMINAÇÃO

A iluminação é interna com lâmpada de LED tubular branco frio.

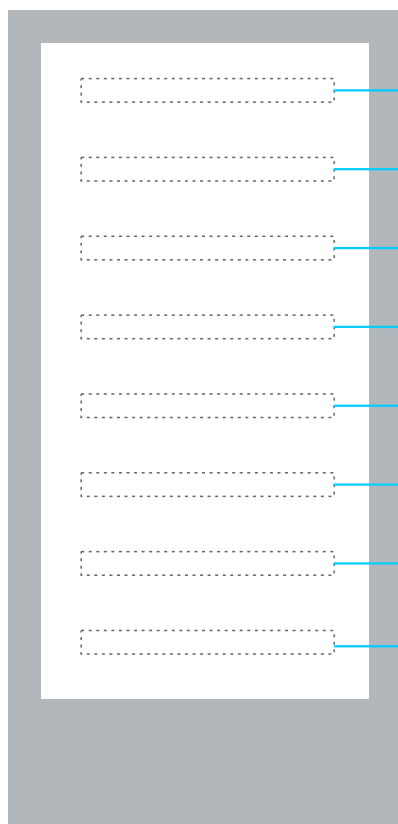

**ILUMINAÇÃO INTERNA
COM LÂMPADA DE LED
TUBULAR BRANCO FRIO
8 LÂMPADAS DE 800MM**

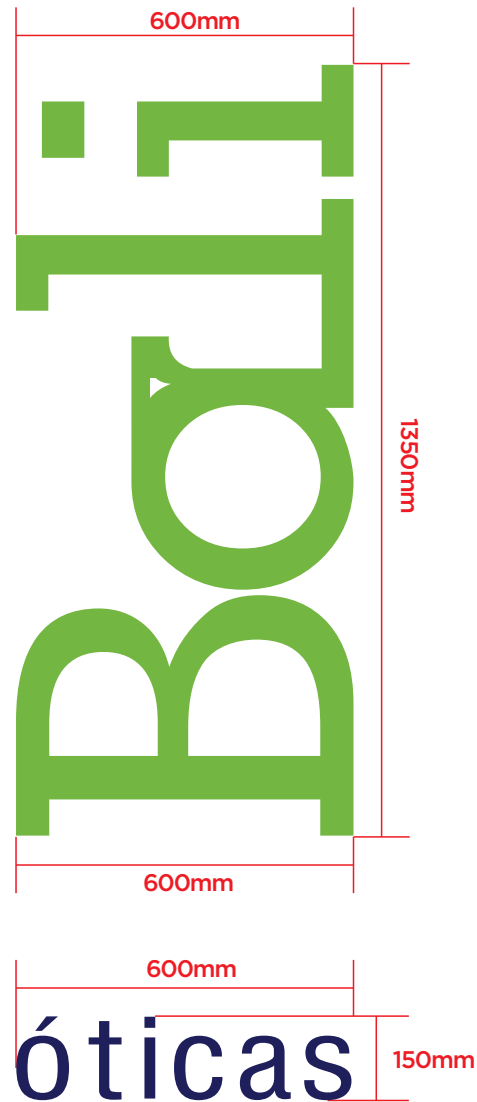
**CONFECÇÃO LETRAS CAIXA**

As letras caixa para o luminoso interno, devem ser confeccionadas em: **PVC EXPANDIDO 20mm**

PINTURA LETRAS CAIXA

Recomenda-se pintura em tinta automotiva nas cores:

VERDE ATIBAIA FORD 78

AZUL PETRÓLEO PANTONE 289C

DECORAÇÃO

Luminoso Interno

Adesivo traseira luminoso

PADRÃO ADESIVO

Adesivo em impressão digital, aplicado na parte traseira do totem.





DECORAÇÃO

Capacho (Tapete)

Padrão capacho (tapete)

O capacho (tapete) segue um padrão único para todas as lojas da franquia.

CAPACHO

Tamanho: 1200x600mm

Tamanho da marca para impressão: 800x430mm

Material: Capacho vinil gold vulcanizado com borda rebaixada 100% PVC

Espessura: 10mm

Impressão: impressão em 2 cores





**PADRÃO ESPELHO BANHEIRO**

O espelho de banheiro tem suas medidas e forma de montagem padronizados para todas as lojas da franquia, devendo-se manter o padrão e medidas conforme imagem ao lado, não podendo sofrer qualquer alteração em sua estrutura.

Espelho retangular com moldura.

PADRÃO MEDIDA

Conforme imagem ao lado as demarcações de medidas designadas nas cores em vermelho.

ALTURA: 3000mm

LARGURA: 500mm



PADRÃO TRILHO ELETRIFICADO

O trilho eletrificado tem suas medidas e forma de montagem padronizados para todas as lojas da franquia, devendo-se manter o padrão e medidas conforme imagem abaixo, não podendo sofrer qualquer alteração em sua estrutura.

INSTALAÇÃO: Teto

MEDIDA TRILHO ELETRIFICADO: 2000mm

SPOT: SPOT cor branco de LED COB 7W

COR DA LUZ: 3000k - branco quente

RECOMENDA-SE: 1 Trilho eletrificado para cada módulo instalado.

A forma correta para a instalação do trilho eletrificado com spots de led é conforme imagem ilustrada abaixo, sendo:

3 SPOTS DIRECIONADOS PARA O EXPOSITOR 3 SPOTS DIRECIONADO PARA O CENTRO DA LOJA

TRILHO PARA MÓDULOS EXPOSITORES

2000mm



A forma correta para a instalação do trilho eletrificado com spots de led para vitrine é conforme imagem ilustrada abaixo, sendo:

3 SPOTS DIRECIONADOS PARA A VITRINE CENTRALIZADO EM CIMA DE CADA CUBO

TRILHO PARA VITRINE

3000mm



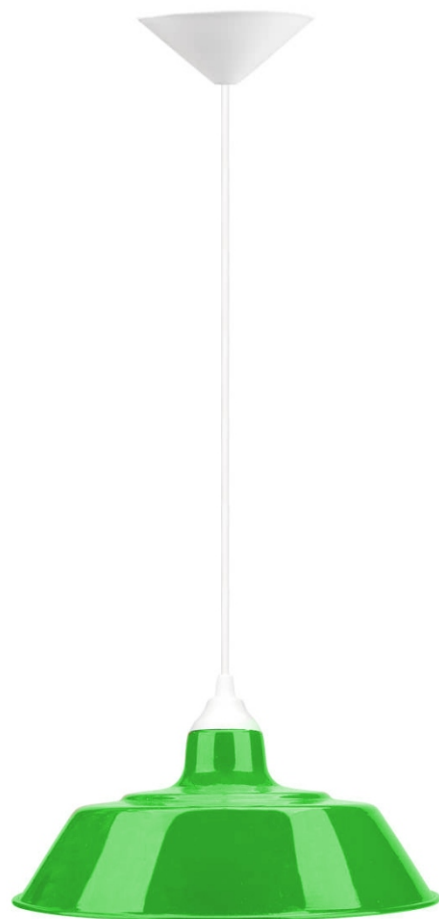

PADRÃO LUMINÁRIA PENDENTE

A luminária pendente tem suas medidas e forma de montagem padronizados para todas as lojas da franquia, devendo-se manter o padrão e medidas conforme imagem abaixo, não podendo sofrer qualquer alteração em sua estrutura.

TAMANHO: 300mm de diâmetro por 120mm de altura

BOCAL: E-27 de louça

ALTURA DO FIO: 800mm

INSTALAÇÃO: Fixada no teto sob as mesas de atendimento

MODELO: Metálico estilo industrial na cor verde (o mesmo verde da logomarca BALI Óticas)

LÂMPADA: PAR 20 cor branco frio

RECOMENDA-SE: 1 Luminária pendente por mesa de atendimento

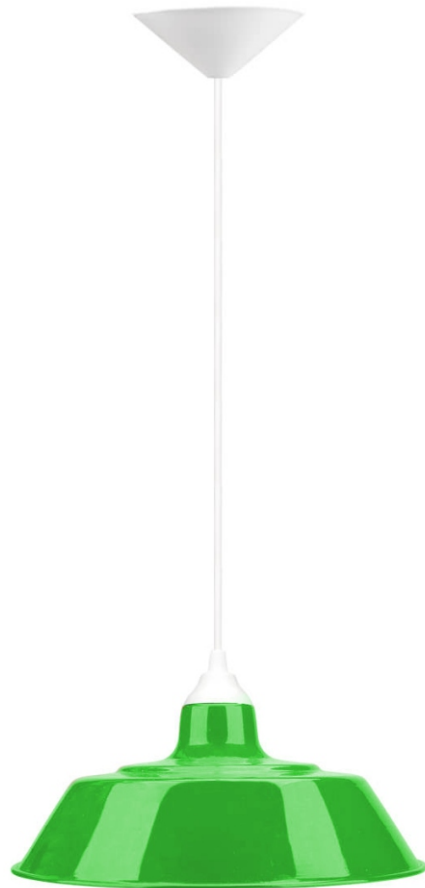



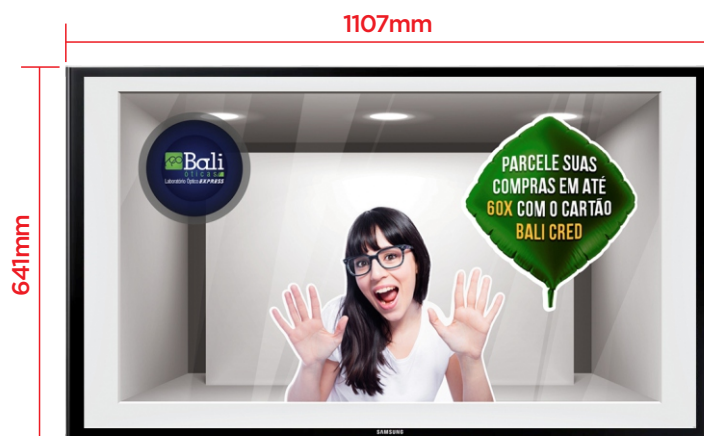

PADRÃO TV

O modelo de TV é padronizada para todas as lojas da franquia, devendo-se manter o padrão e medidas conforme imagem ao lado, não podendo sofrer qualquer alteração em seu tamanho.

TAMANHO: 50 polegadas
(1107mm de largura por 641mm de altura)

Obrigatoriamente que seja smart, para instalação do CHROME CAST.

PADRÃO MONITOR

O modelo de monitor é padronizado para todas as lojas da franquia, devendo-se manter o padrão e medidas conforme imagem ao lado, não podendo sofrer qualquer alteração em seu tamanho.

TAMANHO MONITOR: 28 polegadas
(640mm de largura por 385mm de altura)

INSTALAÇÃO: o monitor deve ser instalado na posição vertical conforme mostrado na imagem ao lado.

Monitor não necessita ser smart, desde que haja entrada USB.



PADRÃO HOME THEATER

O HOME THEATER padrão para todas as lojas da franquia, conforme mostra imagem ao lado.

OBS: A marca fica a critério do franqueado desde que o mesmo siga as características abaixo citadas.

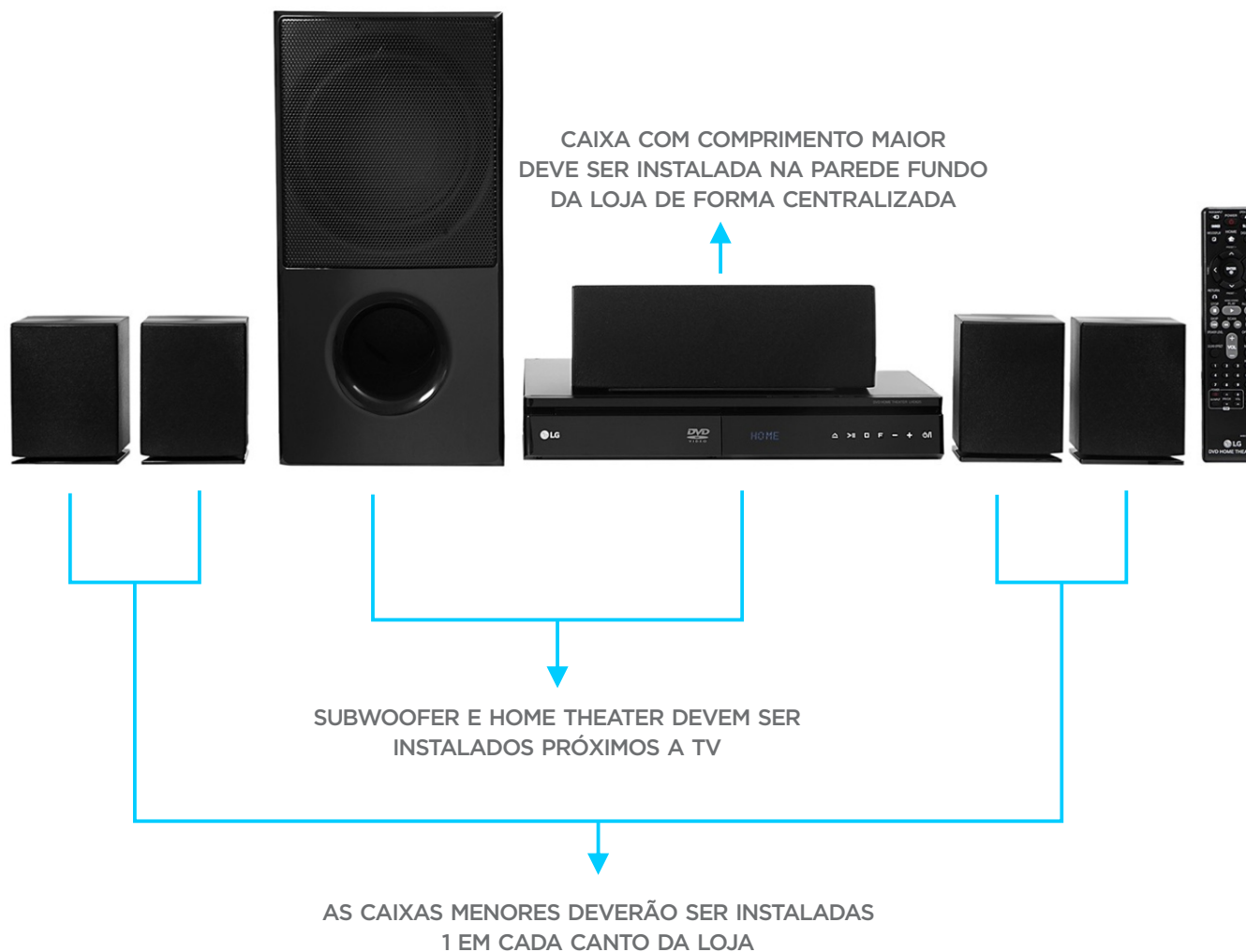



PADRÃO NOTEBOOK

O NOTEBOOK padrão para todas as lojas da franquia, conforme mostra imagem ao lado.

OBS: A marca fica a critério do franqueado, lembrando que é necessário 1 notebook por mesa de atendimento.





PADRÃO LENSÔMETRO DIGITAL

O LENSÔMETRO DIGITAL GV - 7000 é o modelo padrão para todas as lojas da franquia, conforme mostra imagem ao lado.



INSTALAÇÃO

O LENSÔMETRO deve ser instalado no balcão para ajustes próximo a cuba (pia).



PADRÃO PUPILÔMETRO

O Pupilômetro é um instrumento padrão para todas as lojas da franquia, conforme mostra imagem ao lado.

INSTALAÇÃO

O PUPILÔMETRO deve ficar no balcão para ajustes próximo a cuba (pia).





PADRÃO ESPELHO DE MESA

O Espelho de mesa é padrão para todas as lojas da franquia, conforme mostra imagem ao lado.

CARACTERÍSTICAS

Espelho côncavo em cristal, movimento giratório

Diâmetro: 145mm

Cor: Cromado





PADRÃO AQUECEDOR DE AREIA (VENTILETE)

O Aquecedor de areia (ventilete) é padrão para todas as lojas da franquia, conforme mostra imagem ao lado.

CARACTERÍSTICAS

Equipamento para ajustes de armação.

Cor: Branco

Capacidade: 1,5kg

Dimensões: 130x230x160mm





PADRÃO ULTRASSOM PARA LIMPEZA DE ÓCULOS

O Ultrassom Cd4800 MELLO OPTICAL para limpeza de óculos é padrão para todas as lojas da franquia, conforme mostra imagem ao lado.

CARACTERÍSTICAS

Equipamento para limpeza de óculos.

Cor: Branco

Capacidade: 1,5kg

Dimensões: 230x180x160mm

Tamanho do Tanque: 1400ml





PADRÃO PURIFICADOR DE ÁGUA

O Purificador de água é padrão para todas as lojas da franquia, porém o modelo fica a critério do franqueado.

OBS: Deve ser instalado no balcão ao lado do balcão de ajustes.





PADRÃO MÁQUINA DE CAFÉ EXPRESSO

A Máquina de café expresso é padrão para todas as lojas da franquia, porém o modelo fica a critério do franqueado.

OBS: Deve ser instalado no balcão ao lado do purificador de água.





PADRÃO AR CONDICIONADO

O Ar Condicionado é padrão para todas as lojas da franquia, porém o modelo fica a critério do franqueado.

OBS: Para instalação do ar condicionado recomenda-se verificar as dimensões da loja e o clima da região, para poder designar a potência do ar condicionado





PADRÃO CORTINA DE AR

A Cortina de ar é padrão para todas as lojas da franquia, porém o modelo fica a critério do franqueado.

OBS: Deve ser instalada sobre a porta de entrada pela parte interna da loja.





PADRÃO KIT DE ALICATES E CHAVES PARA MONTAGEM

O Kit de alicates e chaves para montagem de óculos é padrão para todas as lojas da franquia, conforme mostra imagem ao lado.

CARACTERÍSTICAS

Equipamento para montagem de óculos.





As placas de sinalização interna segue um padrão único para todas as lojas da franquia.

PLACA SINALIZAÇÃO INTERNA

Tamanho ACM Azul: 180x380mm

Tamanho ACM Prata Escovado: 230x450mm

Material: ACM azul pegeout, ACM escovado prata

Acabamento: placa em acm azul colada sobre placa acm prata

Adesivo: plotado (recorte) branco e verde bandeira

Fixação: cabo de aço com capa 1mm afixado no teto

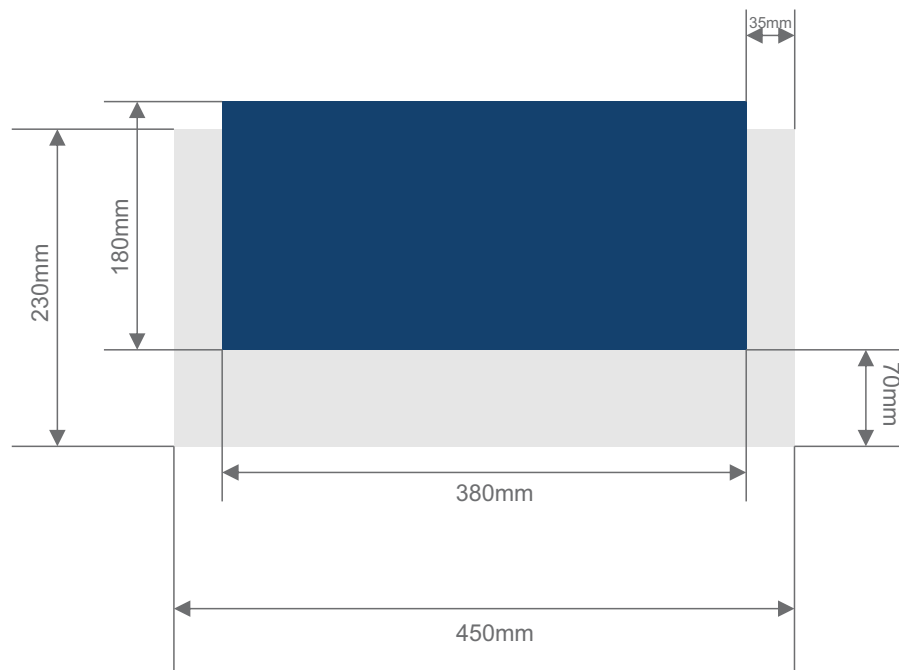

PLACA SINALIZAÇÃO INTERNA

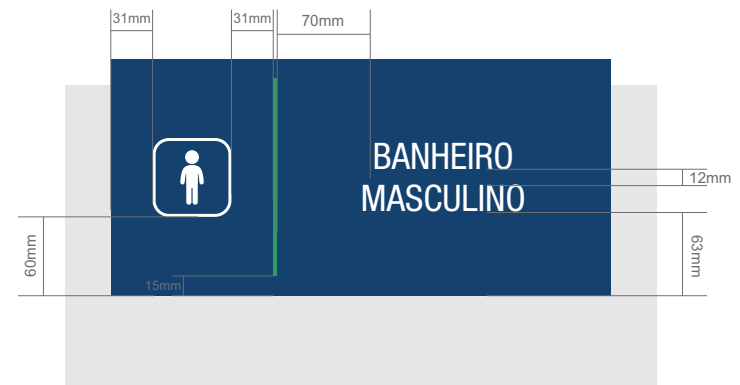
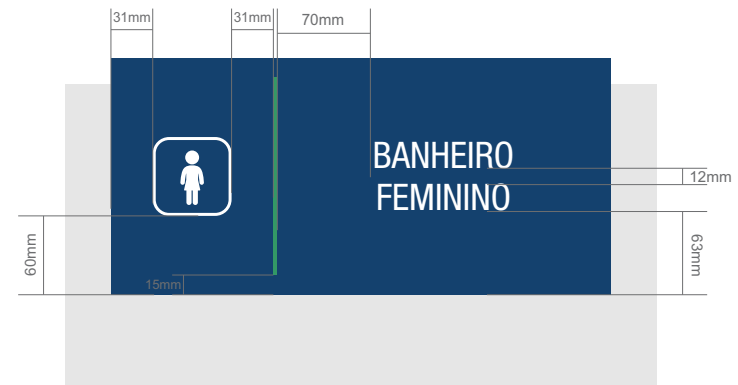
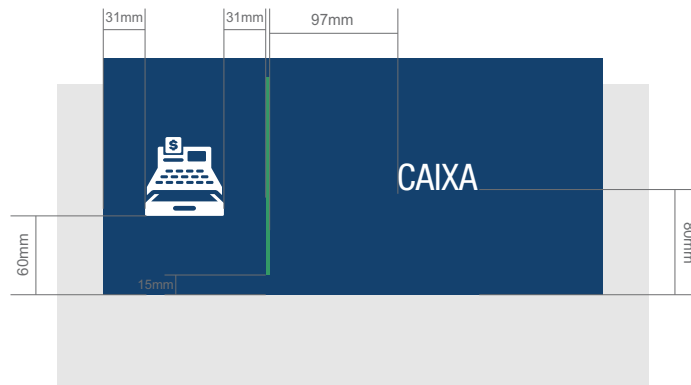



PADRÃO DISPENSER SABONETE LÍQUIDO

O dispenser para sabonete líquido é padrão para todas as lojas da franquia, porém o modelo fica a critério do franqueado.

OBS: Deve ser instalado no balcão ao lado do purificador de água, também em todos os banheiros.





PADRÃO DISPENSER PARA PAPEL TOALHA

O dispenser para papel toalha é padrão para todas as lojas da franquia, porém o modelo fica a critério do franqueado.

OBS: Deve ser instalado no balcão ao lado do purificador de água, também em todos os banheiros.

